

# Honeywell Home

## R200S-2 Smoke Alarm – Ultra Thin

### Installation and User Guide



BG	Стр.	5
CS	Stránka	12
HU	Oldal	19
PL	Strona	26
RO	Pagina	33
SK	Strana	40
TR	Sayfa	47
UA	Сторінка	54

**UK**<sup>22</sup>  
**CA**

BS EN 14604:2005 + AC:2008

DoP 08042022

UK certificate of conformity  
0086-CPR-770088



G222034



KM 770090

BS EN 14604:2005 + AC:2008

**CE**<sup>22</sup>

EN 14604:2005 + AC:2008

DoP 08042022

EC certificate of conformity  
1116-CPR-160-1



BG Препоръчва се  
 CS Doporučeno  
 HU Ajánlott  
 PL Zalecana  
 RO Recomandat  
 SK Odporúčané  
 TR Önerilen  
 UA Рекомендовано

Не се препоръчва  
 Nedoručenno  
 Nem ajánlott  
 Czujnik niewymagany  
 Nu se recomandă  
 Neodporúčané  
 Tavsiye edilmez  
 Не рекомендовано

Използвайте топлинна аларма R200H  
 Použijte tepelný alarm R200H  
 Használjon vészjelzőt R200H  
 Zastosuj czujnik ciepła R200H  
 Utilizați alarma de căldură R200H  
 Použite tepelný alarm R200H  
 Isı alarmı kullanın R200H  
 Використовуйте тепловий сигнал R200H

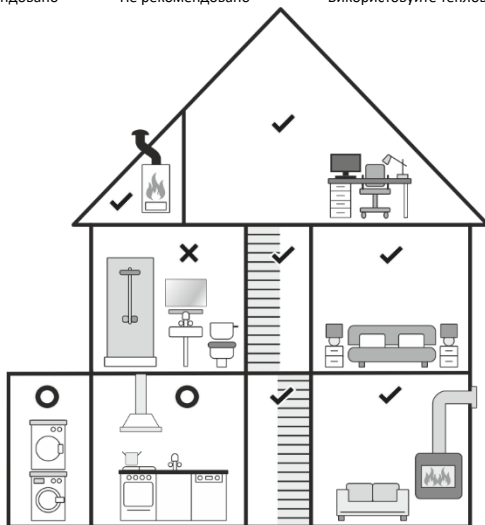

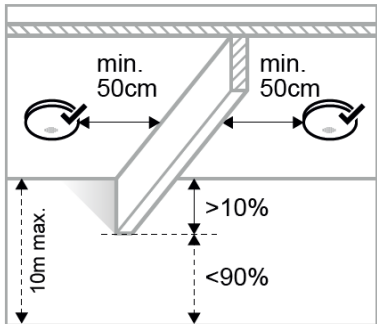
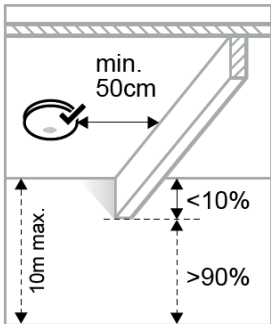
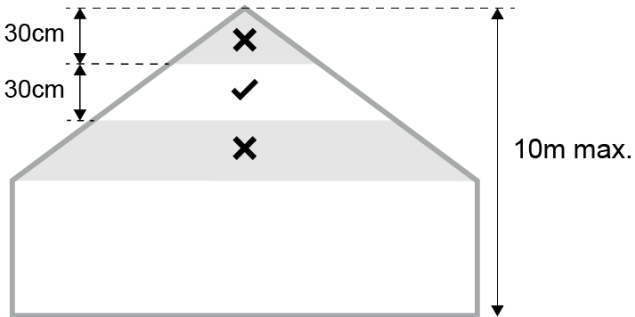

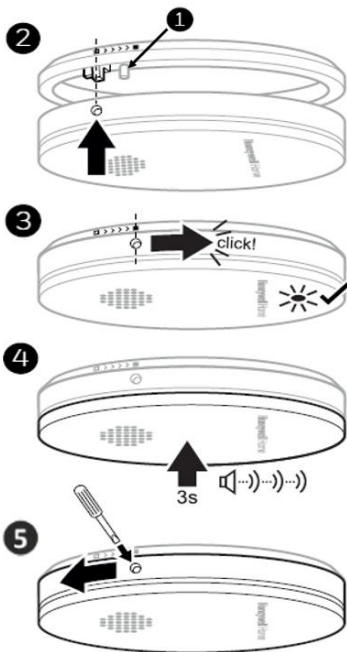
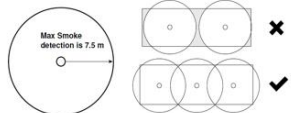
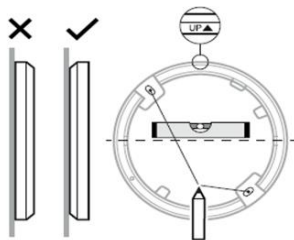
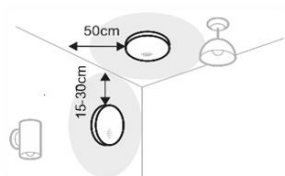

## 1. Въведение

Благодарим ви, че избрахте да закупите аларма за дим - ултра тънка Resideo R200S-2. Алармата е подходяща за вътрешен монтаж в помещения у дома, включително каравани и ваканционни къщи. Това ръководство съдържа важна информация относно безопасността, инсталацията и работата на алармата. Моля, прочетете внимателно ръководството и го съхранявайте на сигурно място за възможни справки в бъдеще.

## 2. Къде да инсталираме алармата? (виж стр. 2)

Вижте стр. 2 за допълнителна информация. Моля, бъдете сигурни, че спазвате законите и разпоредбите на страната в която сте, като например: за Великобритания BS5839-6 или Германия DIN14676. Ако имате съмнения или въпроси моля свържете с местната пожарна служба.

## 3. Къде да НЕ инсталираме алармата?

- в места където са възможни течове (например близо до климатик, вентилатори, вентилационни отвори)
- в зони, където се отделят пари или изпарения, напр. кухни - моля използвайте R200H (аларма със сензор за топлина).

**ЗАБЕЛЕЖКА:** За да се избегне замърсяване на сензора, алармата за дим трябва да бъде демонтирана по време на каквито и да е строителни работи, при които има прах или отломки. Ако това не е възможно, тогава отворите на алармата трябва да бъдат напълно покрити с найлон или подобен материал. Когато е покрита, алармата не може да засече пожар или дим, така че премахнете покритието, когато ремонтната работата приключи.

## 4. Монтаж (виж стр. 3-4)

За подробности стр. 3-4.

**ВНИМАНИЕ:** Алармата съдържа вградена, несменяема батерия и не съдържа части, които могат да се заменят. Всякакви опити за отваряне или ремонт създава риск от токов удар или неизправности.

## 5. Активация (виж стр. 4)

Преди пускане в експлоатация на алармата за дим моля активирайте и тествайте за правилна работа:

- Ако се налага да активирате функцията за заключване на защитата, отчупете или срежете малкия цилиндър ①.

- вижте стр. 4. Инсталирайте алармата в монтажната скоба ② и завъртете, докато щракне ③. LED индикаторите ще мигнат веднъж.
- Цялата повърхност на капака на алармата е тъч бутон за TEST/SILENCE. Натиснете го продължително за поне 3 секунди ④. Алармата ще издаде 3 кратки звука - бип.
- Пуснете бутона. Алармата може да издаде звуков сигнал още няколко секунди, потвърждавайки, че сте я активирали.

## 6. Демонтиране (виж стр. 4)

За подробности стр. 4, илюстрация ⑤.

## 7. Практика за пожарна безопасност.

Ако алармата издаде звук и не сте натиснали бутона за тестване, това може да е предупреждение за опасна ситуация при която са необходими незабавни действия. При съмнения относно причината за задействане на алармата, трябва да се приеме, че звука на алармата се дължи на действителен пожар и сградата трябва да бъде евакуирана.

Уведомете всички за сигнала на алармата и обяснете какво означава звукът. Предложете планове за бягство, обсъдете ги с всички членове на домакинството. Определете изходите от всяка стая и пътя за евакуация навън от всеки изход. Кажете на всички членове на домакинството да не докосват вратата и да използват алтернативен изход, ако вратата е нагорещена. Научете членовете на домакинството да пълзят по пода, за да останат под дима и опасните газове. Създайте безопасно място за срещи извън сградата.

## 8. Препоръчителни действия, когато предупреждението за дим се активира

Уведомете всички като извикате: „Пожар! Пожар! Пожар!”, или чрез удяране на метални предмети един в друг. Евакуирайте се незабавно, като използвате най-близкия противопожарен изход. Съберете ценните предмети и спасете домашните любимци. Използвайте своя маршрут за бягство, за да изведете всички и да се срещнете на уговорено място. По пътя затворете всички отворени врати и отворяйте само вратите, през които трябва да преминете. Проверете вратите и дръжките с опакото на ръката си. Ако им е топло, не отваряйте вратата. Ако има много дим, пълзете по пода, тъй като въздухът и видимостта ще бъдат по-добри. След като изведете всички от сградата, обадете се на пожарната. Дайте на оператора вашето име и адрес. Не се връщайте в сградата по никаква причина. Ако все още има някой вътре, кажете на пожарникарите, когато пристигнат - те ще намерят човека по-бързо и по-безопасно от вас. Намерете безопасно място, където да чакате

пожарната. Когато пристигнат, опитайте се да им дадете възможно най-много информация за пожара и сградата.

**Забележка:** Тези съвети ще ви помогнат в случай на пожар, да намалите вероятността от възникване на пожари, да прилагате правилата за пожарна безопасност и да предотвратите опасни ситуации.

## 9. Визуални и звукови сигнали

Оперативен режим	Визуален сигнал (диоди)	Звуков сигнал (бип)	Описание
Нормален	1x за 40 сек.	Няма	Устройството функционира правилно
Тест	1 x в секунда (3 x) / пауза от 1,5 секунди	1 x в секунда (3 x) / пауза от 1,5 секунди	Натиснете бутона test/silence на капака за 3 сек. Устройството е тествано
Аларма	1 x в секунда (3 x) / пауза от 1,5 секунди	1 x в секунда (3 x) / пауза от 1,5 секунди	Устройството засича дим
Аларма без звук	1 x за 8 сек.	Няма	Сигналят за димна аларма е без звук
Предупреждение за нисък заряд	1 x за 40 сек.	1 x за 40 сек.	Батерията е изтощена
Липса на звук като Предупреждение за нисък заряд	1 x за 40 сек.	Няма	Предупреждението за изтощена батерия е без звук
Предупреждение за неизправност на сензора	1 x за 40 сек.	1 x за 40 сек.	Сензорът не функционира правилно
<b>КАК ДА ИЗКЛЮЧИТЕ ЗВУК НА АЛАРМАТА</b>			
Аларма без звук	<b>САМО СЛЕД КАТО СА ВЗЕТИ РЕКОМЕНДИРАНИТЕ ДЕЙСТВИЯ</b>		Натиснете бутона test/silence на капака за 3 сек.
Предупреждение за нисък заряд			Натиснете бутона test/silence на капака за 3 сек.

**Ако алармата не работи правилно, трябва да се потърси съвет от производителя.**

## 10. Поддръжка

Алармата за дим е оборудвана с механизъм за самотестване. Препоръчваме ви да тествате алармата за ръчно веднъж месечно, като натиснете и задържите бутона за TEST/SILENCE. Ако алармата за дим функционира правилно, тя ще издава силен звуков сигнал. Поради силния сигнал на алармата, уверете се, че винаги стоите на една ръка разстояние от устройството, когато го тествате. Ако алармата за дим не издава звуков сигнал, тя трябва да бъде сменена незабавно. Почиствайте алармата за дим поне веднъж месечно, за да отстраните мръсотия, прах или подобни. Използвайте прахосмучкачка или мека четка и почистете всички страни на алармата. Не сваляйте горния капак, за да го почистите отвътре. Алармата не съдържа никакви части, които могат да се заменят – НЕ се опитвайте да я отваряте или ремонтирате. Ако алармата покаже някакви признаци на повреда, тя трябва да бъде заменена веднага.

## 11. Предупреждения

Тази аларма за дим - ултра тънка е предназначена за употреба единствено на закрито. За да се предотврати нараняване, алармата за дим трябва да бъде здраво закрепена към таван/стена в съответствие с инструкциите за монтаж. Не боядисвайте и не покривайте с нищо алармата за дим. Алармата за дим не трябва да се излага на прекомерна топлина, като слънчева светлина, огън и др. Не тествайте с огън – това може да запали алармата и да нанесе щети на сградата. Не тествайте с дим, тъй като резултатите могат да бъдат неточни, освен ако не се използва специално оборудване за това. Продължителното излагане на много ниски или много високи температури или висока влажност може да намали живота на батерията. Продължителните периоди на задействана аларма ще намалят живота на батерията. За да се сведе до минимум рискът от нейното замърсяване с прах, насекоми и т.н. са използвани най-новите дизайни, материали и производствени техники. Въпреки това е невъзможно напълно да се елиминира този риск, затова се уверете, че алармата за дим е включена чиста и върху нея не се натрупва прах. Всички насекоми или паяжини в близост до алармата за дим трябва незабавно да бъдат отстранени. При определени обстоятелства, дори при редовно почистване, в сензора може да се натрупа замърсяване, което да задейства алармата. Ако това се случи, алармата за дим трябва да бъде заменена.

## 12. Спецификации

Метод на засичане	: Оптичен сензор
Захранване	: вградена батерия 3 V DC
Живот на батерията	: 10 години
Сила на звука на алармата	: $\geq 85$ dB (A) от 3 метра
Чувствителност на алармата	: 0,105 - 0,155 dB/m
Работна температура	: 0°C - 40°C



Работна влажност	:	25% - 93% RH
Дата на замяна	:	Вижте етикета на продукта (формат „мм гггг“)
Индивидуален индикатор за аларма	:	Да
Функция за безшумна аларма	:	Да   Време без звук: 10 минути
Предупреждение за изтощена батерия	:	Да
Функция за без звук при ниска батерия	:	Да   Време без звук: 10 часа
Монтаж в превозни средства за отдых	:	Да
Място за монтаж	:	Таван или стена
Свързани помежду си	:	Не
Съответствие с	:	EN 14604:2005 + AC:2008
Тегло	:	120 g
Измерение на продукта	:	∅ 116 x 23.3 mm

### 13. Обслужване и контакти за връзка

За въпроси относно инсталирането, използването или работата на този продукт, посетете [www.resideo.com](http://www.resideo.com). Моля, имайте предвид, че въпреки че сме положили всички усилия да гарантираме точността на тази публикация, ние не поемаме отговорност за грешки или пропуски. Данните и разпоредбите подлежат на промяна, така че е важно да получите копие от последните издадени разпоредби, стандарти и насоки. Тази публикация не е договорна основа.

### 14. Изхвърляне и нормативни изисквания относно изхвърлянето.



Този продукт отговаря на Директивата (WEEE) 2002/96/EC за отпадъци от електрическо и електронно оборудване. Когато уредът стане ненужен, изхвърлете го в съответствие с местните разпоредби. Уредът е класифициран като електронен отпадък и съдържа батерии затова трябва да се изхвърля отделно от битовите отпадъци.



Тази аларма за дим - ултра тънка е сертифицирана от CNPP по европейски стандарт EN 14604 за „Електрически уреди за откриване на пожар в битови помещения“. Той е в съответствие с Директивата за общата безопасност на продуктите (GPSD), Директивата за Електромагнитната съвместимост (EMC), Регламента за строителните продукти (CPR) и Директивата за ограничаване на опасните вещества (RoHS).

### 15. Отказ от отговорност

Тази аларма за дим - ултра тънка е предназначена да ви предупреди за потенциално опасен пожар. Алармата НЕ е предназначена за отстраняване на проблем с пожар, нито за локализиране на конкретен източник на пожар. Resideo НЕ носи отговорност за плащане на разследване на пожари, обаждания или услуги, извършени или организирани в отговор на алармата.

## 16. ГАРАНЦИОННА УСЛОВИЯ НА RESIDEO

### (10 години)

R100C-1, R200C-1, R200C-2, R200C-3, R200C-N1, R200C-N2, R200C-N3, R200H-N1, R200H-N2, R200S-1, R200S-2, R200S-3, R200S-N1, R200S-N2, R200S-N3, R200ST-N1, R200ST-N2, R200C2-A, R200C2-A-UK, R200C2-B, R200C2-E.

#### Получател на тази гаранция

Тази ограничена гаранция се предоставя на неговия пръв клиент („Купувач“) от члена на групата компании на Resideo Technologies, Inc („Resideo“), който продава продукта. Resideo не предоставя тази гаранция на потребителя или/и крайния потребител на продукта. Resideo очаква, че Купувачът ще даде на своите клиенти гаранция, еквивалентна на тази, предоставена от Resideo на Купувача по-долу. Това не засяга никакви закони за задължения, които Resideo може да има към потребителите като производител на Продуктите. Resideo си запазва правото, по свое усмотрение, да променя тези гаранционни условия и продуктите, за които се прилагат тези гаранционни условия. Всякакви промени в тези гаранционни условия се отнасят само за Продукти, продадени след датата на промяната.

#### Гаранция на Resideo

Resideo гарантира, че Продуктите няма да съдържат дефектни материали, нямат проблеми при изработката и ще отговарят на приложимите спецификации за период от 120 месеца от датата на производство на Продукта. Ако при някой продукт възникне дефект по време на гаранционния период по причина, която не е изключена по-долу, Resideo, по свой избор, ще ремонтира или замени безплатно с нов или повторно обновен продукт, или ще възвърне стойността на Продукта в сметката на Купувача. Resideo не носи отговорност за разходи на Купувача за деинсталиране на Продукта, пътуване или кавито и да било други разходи.

#### Изключения от гаранцията

Тази гаранция е удължена от производителя до степен, позволена от закона, и замества всички други гаранции и условия, изразени или подразбиращи се от трети страни, включително тези със значително по-добро качество или годност по дълга от дадената гаранция. Resideo няма задължения по тази гаранция или по друг начин, ако: i) Продуктът не е инсталиран в съответствие с инструкциите за инсталиране на Resideo и приложимите стандарти за инсталация, не се използва за целта, за което е проектиран и не е в съответствие с условията на потребителя на Resideo или не се поддържа в съответствие с инструкциите на Resideo или е променен (включително промяната на всеки сериен номер), обслужен или ремонтиран от някой, различен от Resideo/Оторизирания сервиз/ремонтен център на Resideo; ii) Повредата е причинена от външни влияния, като напр. мълини, токови удари, пожар, наводнения, природни явления, лошо качество на водата, действия причинени от злоупотреба, вандализъм и подобни; iii) Дефектът не произлиза от дефектни материали или проблеми в изработката. iv) Тази гаранция не покрива сменената батерия, използвана в R200C2-A, R200C2-A-UK, R200C2-B, R200C2-E. Тази гаранция не покрива разходите за подмяна на консумативи (като батерии), проверки за поддръжка и настройки, като калибриране на продукта,

което би могло да се изисква в съответствие с инструкциите за употреба и поддръжка на продукта.

#### Ремонт и връщане

Преди да върне продукт, който е получил дефект по време на гаранционния период по причина, която не е изключена от настоящите гаранционни условия, то Купувачът трябва да се свърже с отдела за обслужване на клиенти на Resideo, за да получи номер за разрешение за връщане на стоки (RMA). За да получи RMA номера, Купувачът трябва да предостави следното: i) Модел и сериен номер на продукта, ii) Доказателство за покупката, iii) Описание на дефекта. Купувачът изпраща дефектния Продукт на Resideo за своя сметка, опакован по подходящ начин, предотвратяващи повреда на Продукта, заедно с RMA и доказателството за покупка, в съответствие с инструкциите на служителя от отдел за обслужване на клиенти на Resideo. Resideo ще тества върнатия продукт, за да провери дали е дефектен и къде е проблема. По искане на Resideo Купувачът предоставя такава допълнителна информация, която Resideo може разумно да изиска, за да провери причината за дефекта, включително дата и място на инсталиране, приложението на продукта, начин на работа, записи за поддръжка и режим на повреда. Ако Resideo установи, че Продуктът е дефектен, Resideo ще реши дали да поправи или замени Продукта или да възвърне стойността на Продукта в сметката на Купувача. Ако Resideo реши да замени Продукта, то Resideo ще изпрати за своя сметка заместващия продукт на Купувача. Ако нищо друго не е договорено в писмена форма, то Resideo ще унищожи всеки дефектен Продукт. Ако Resideo не установи, че Продуктът е дефектен, Resideo си запазва правото да тества Купувача с разходи за откриването на предположителния дефект. Ако Купувачът заплати на Resideo предварително разходите по връщането на Продукта а той се окаже недефектен, то Resideo ще изпрати недефектния Продукт обратно на Купувача, а ако Продукта е дефектен, той ще бъде унищожен от Resideo.

#### Негаранционен ремонт

По искане на Купувача, Resideo ще предостави на Купувача оферта за разходите за ремонт на който и да е Продукт извън приложимия гаранционен период, ако Resideo пренежи, че този Продукт може да бъде ремонтиран. Ако Купувачът приеме офертата и изпрати Продукта на Resideo (следвайки същия процес като при връщането по време на гаранция), Resideo ще ремонтира Продукта в съответствие с офертата и ще върне ремонтирания Продукт на Купувача. На ремонтниятряжът ще се издаде 90 дневна гаранция от датата на ремонта.

#### Други

Ако някаква част от тези гаранционни условия е забранена от приложимите закони, то съответната част става невалидна, а останалата част от гаранционните условия остава в сила.



**resideo**

[www.resideo.com](http://www.resideo.com)

Security Communications SAS  
1198 Avenue Maurice Donat  
06250 Mougins, France

© 2021 Resideo Technologies, Inc. **Всички права запазени.**

Търговската марка Honeywell Home се използва по лиценз от Ханиуел интернешънъл

Този продукт е произведен от Resideo Технолъджи, Inc. и неговите филиали

## 1. Úvod

Děkujeme, že jste si zakoupili detektor kouře Resideo R200S-2. Detektor je vhodný pro instalaci do vnitřních prostor (nikoli venkovních) v domech a domácnostech, rekreačních domech a karavanech. Tato příručka obsahuje důležité bezpečnostní informace o instalaci a provozu hlásičů. Pozorně si příručku přečtěte a uložte ji na bezpečném místě pro budoucí potřebu.

## 2. Kam zařízení umístit? (viz strana 2)

Pokyny naleznete na straně 2. Dodržujte také standardy a normy platné v dané zemi, například britskou normu BS5839-6 nebo německou normu DIN14676. V případě pochybností se raději ještě informujte - obraťte se například na místní pobočku hasičského sboru.

## 3. Kam zařízení neinstalovat

- V prostředí, které je náchylné k průvanu (např. v blízkosti klimatizace, ventilátorů, průduchů).
- V místnostech, kde se uvolňuje pára nebo dým, například v kuchyních či v garážích, použijte hlásič R200H (detektor s tepelným senzorem).

**POZNÁMKA:** Aby nedošlo ke kontaminaci senzoru během stavebních prací, při kterých vzniká prach nebo nečistoty, měl by být kouřový hlásič dočasně demontován. Pokud to není možné, zcela zakryjte průduchy detektoru plastovým sáčkem nebo páskou. Pokud je detektor zakrytý, nebude reagovat na požár ani kouř, proto na konci každého dne kryt odstraňte a v případě potřeby jej následující den vyměňte.

## 4. Instalace (viz strany 3-4)

Pokyny naleznete na stranách 3 a 4.

**UPOZORNĚNÍ:** Detektor je vybaven vestavěnou nevyměnitelnou baterií, a jeho vnitřní součásti se neopravují. Jakýkoli pokus o jeho otevření nebo opravu znamená nebezpečí úrazu elektrickým proudem, nebo může zapříčinit jeho poškození.

## 5. Aktivace (viz strana 4)

Před uvedením kouřového detektoru do provozu je nutné jej aktivovat a vyzkoušet jeho správnou funkci:

- Pokud chcete využít funkci pojistky proti neoprávněné manipulaci, odlomte nebo odřízněte malý váleček ①.
- Nasuňte detektor do montážní konzoly ② a otáčejte jím, dokud nezaklapne ③ - kontrolky LED jednu bliknou.

- Celá plocha krytu detektoru je tlačítko TEST/ZTIŠENÍ - stiskněte na dobu nejméně 3 sekund ④.  
Detektor vydá 3 krátká pípnutí.
- Uvolněte tlačítko. Detektor může ještě několik sekund pípat, čímž potvrdí, že byl aktivován.

## 6. Demontáž detektoru (viz strana 4)

Postup vyjmutí detektoru z montážní konzole je na obrázku ⑤.

## 7. Nácvik požární bezpečnosti

Pokud se spustí alarm, aniž byste stiskli testovací tlačítko, může to být varování před vážnou situací, která vyžaduje vaši rychlou reakci. **Pokud není příčina alarmu jasná, mělo by se předpokládat, že poplach je způsoben skutečným požárem, a obydlí by mělo být evakuováno.**

Seznamte všechny se zvukem požárního alarmu a vysvětlete jim, co znamená. Vytvořte rodinné únikové plány, proberte je se všemi členy domácnosti a pravidelně je nacvičujte. Určete východy z každé místnosti a únikové cesty ven z objektu. Naučte všechny členy domácnosti opatrně se dotýkat dveří, a odcházet jinou cestou, pokud jsou dveře horké. Naučte členy domácnosti plazit se po podlaze, aby se vyhnuli kontaktu s kouřem nebo škodlivými plyny. Vytvořte bezpečné místo setkání mimo budovu.

## 8. Doporučení, jak postupovat při aktivaci požárního alarmu

Křičte "Hoří! Hoří! Hoří!" nebo buďte kovovými předměty o sebe, abyste vyvolali poplach. Rychle se evakuujte k nejbližšímu požárnímu východu. Pokračujte vpřed – nezastavujte se, abyste prozkoumali požár, posbírali cennosti nebo hledali domácí zvířata. Využijte únikové cesty, abyste všechny obyvatele dostali ven a na společně dohodnuté místo. Zavřete všechny otevřené dveře podél cesty a otevírejte pouze dveře, kterými potřebujete projít. Hřbetem dlaně prohlédněte dveře a kliky. Pokud ucítíte teplo, neotvírejte dveře. Pokud je v okolí hodně kouře, plazte se po podlaze, kde je lepší vzduch a viditelnost. Jakmile všichni opustí budovu, vytočte z jakéhokoli telefonu číslo hasičského záchranného sboru. Operátorovi sdělte své jméno a adresu. Do budovy se z jakéhokoli důvodu nevracejte. Pokud někdo zůstane uvnitř, informujte o tom hasiče, až přijdou - budou schopni tuto osobu najít rychleji a bezpečněji než vy. Najděte bezpečné místo, kde počkáte na hasiče. Po jejich příjezdu se jim snažte poskytnout co nejvíce informací o požáru a budově.

**Poznámka:** I když vám tyto pokyny pomohou v případě požáru, nejlepším způsobem, jak požáru předejít, je dodržovat zákony o požární bezpečnosti a vyhýbat se rizikovým situacím.

## 9. Vizualní a akustické signály detektoru

Provozní režim	Vizualní signál (bliknutí)	Akustický signál (pípnutí)	Popis režimu
normální	1 x za 40 sekund	žádný	zařízení funguje správně
test	1 x za sekundu (3 x) / pauza 1,5 sekundy	1 x za sekundu (3 x) / pauza 1,5 sekundy	stisknete kryt detektoru (tlačítko TEST/ZTIŠENÍ) na 3 sekundy
alarm	1 x za sekundu (3 x) / pauza 1,5 sekundy	1 x za sekundu (3 x) / pauza 1,5 sekundy	zařízení detekuje kouř v ovzduší
ztišený alarm	1 x za 8 sekund	žádný	signál alarmu byl tlačítkem ztluměn
upozornění na vybitou baterii	1 x za 40 sekund	1 x za 40 sekund	slabá baterie
ztišené upozornění na vybitou baterii	1 x za 40 sekund	žádný	upozornění na slabou baterii bylo tlačítkem ztlumeno
upozornění na poruchu senzoru	1 x za 40 sekund	1 x za 40 sekund	senzor nefunguje správně
<b>JAK ZTLUMIT ZVUK DETEKTORU</b>			
ztišený alarm	AŽ PO PŘIJETÍ DOPORUČENÝCH OPATŘENÍ		stiskněte kryt detektoru (tlačítko TEST/ZTIŠENÍ) na 3 sekundy
upozornění na vybitou baterii			stiskněte kryt detektoru (tlačítko TEST/ZTIŠENÍ) na 3 sekundy

Pokud alarm přestane fungovat, je třeba poradit se s výrobcem.

## 10. Údržba

Tento kouřový detektor je vybaven autokontrolní funkcí (kontrolní sekvence probíhá automaticky a pravidelně). Navíc doporučujeme detektor kouře každý měsíc ručně otestovat stisknutím test/silence tlačítka (tlačítko je celá plocha krytu detektoru). Pokud zařízení funguje správně, vydá hlasitý zvukový signál. Vzhledem k hlasitosti signálu udržujte detektor při testování vždy na vzdálenost paže od sebe. Pokud kouřový detektor nevydává žádný zvukový signál, je třeba jej okamžitě vyměnit. Minimálně jednou měsíčně detektor očistěte, odstraňte nečistoty a prach. Vysajte zařízení ze všech stran – použijte vysavač s měkkým kartáčem. Horní kryt sejměte jen proto, abyste vyčistili vnitřek. Detektor neobsahuje žádné opravitelné součásti, proto se jej nepokoušejte otevřít ani opravovat. Pokud je zařízení jakýmkoli způsobem poškozeno, musíte jej okamžitě vyměnit.

## 11. Varování

Tento detektor kouře je určen pouze pro použití ve vnitřním prostředí. Aby nedošlo ke zranění, musí být tento detektor pevně připevněn ke stropu/stěně podle montážních pokynů. Zařízení nepřetírejte barvou ani nezakrývejte. Tento detektor kouře by neměl být vystaven nadměrnému teplu, jako je přímé sluneční

světlo, oheň nebo jiné zdroje tepla. Netestujte jej pomocí plamene - mohlo by dojít ke vznícení detektoru a k výraznému poškození domu. Netestujte jej pomocí kouře, protože zjištění mohou být chybná, pokud není použito specializované vybavení. Dlouhodobé vystavení velmi nízkým nebo vysokým teplotám, a zejména také nadměrné vlhkosti, by mohlo zkrátit životnost baterie. Delší doba trvání poplachu může snížit kapacitu baterie. Tento detektor kouře v moderním designu byl zkonstruován s použitím takových materiálů a výrobních postupů, aby se minimalizovala možnost kontaminace prachem, hmyzem a jinými nečistotami. Toto riziko však nelze zcela vyloučit, proto udržujte kouřový detektor čistý a nezaprášený. Jakýkoli hmyz nebo pavučiny v blízkosti zařízení je zapotřebí okamžitě odstranit. V senzoru se může za určitých okolností i při běžném pravidelném čištění nahromadit kontaminace, která aktivuje výstrahu. Tato situace vyžaduje výměnu kouřového detektoru za nový.

## 12. Specifikace

metoda detekce	: optický senzor
napájení	: vestavěná baterie 3 V DC (součástí dodávky)
životnost baterie	: 10 let
hlasitost alarmu	: $\geq 85$ dB (A) na 3 metry
úbytek hlasitosti alarmu	: 0 ... 40°C
provozní teplota	: 0,105 - 0,155 dB/m
provozní vlhkost	: 25 ... 93 % RELATIVNÍ VLHKOSTI
datum expirace	: viz štítek výrobku (formát "mm rrrr")
individuální indikace alarmu	: ano
funkce ztišení alarmu:ano   doba ztlumení	: 10 minut
upozornění na vybitou baterii	: ano
funkce ztišení signálu slabé baterie	: ano   doba hibernace: 10 hodin
instalace v karavanech	: ano
umístění	: na strop nebo na stěnu
možnost propojení s jinými zařízeními	: ne
V souladu s	: EN 14604: 2005 + AC: 2008
Hmotnost	: 120 g
rozměry	: $\varnothing 116 \times 23.3$ mm

### 13. Servis a kontakt

V případě jakýchkoli dotazů týkajících se instalace, používání nebo provozu tohoto zařízení navštivte [www.resideo.com](http://www.resideo.com). Upozorňujeme, že ačkoli bylo vynaloženo veškeré úsilí na zajištění správnosti této publikace, nelze přijmout žádnou odpovědnost za chyby nebo opomenutí. Vzhledem k tomu, že údaje a právní předpisy se mohou měnit, důrazně Vás žádáme, abyste si opatřili kopie nejnovějších předpisů, norem a směrnic. Tato publikace nemá sloužit jako podklad pro uzavření smlouvy.

### 14. Likvidace a dodržování předpisů



Tento výrobek je v souladu se směrnicí 2002/96/ES o likvidaci elektrických a elektronických zařízení (WEEE). Po skončení životnosti detektoru jej zlikvidujte v souladu s místními předpisy. Je klasifikován jako elektronický odpad a obsahuje baterii, a proto by měl být likvidován odděleně od domovního odpadu.



Tento detektor kouře je certifikován společností CNPP podle evropské normy EN 14604 "Elektrická zařízení pro detekci požáru v domácnosti". Vyhovuje směrnicí o obecné bezpečnosti výrobků (GPSD), směrnicí o elektromagnetické kompatibilitě (EMC), směrnicí o stavebních výrobcích (CPR) a směrnicí o omezení nebezpečných látek (RoHS).

### 15. Zřeknutí se odpovědnosti

Tento detektor kouře je určen k upozornění na vznik potenciálně smrtelného požáru. Není v žádném případě určen k eliminaci požáru nebo k určení zdroje požáru. Společnost Resideo neuhrazuje náklady na vyšetřování požáru ani na servisní výjezd, který by byl proveden nebo sjednán v reakci na aktivaci alarmu.



## 16.10-ti letá záruka společnosti RESIDEO

R100C-1, R200C-1, R200C-2, R200C-3, R200C-N1, R200C-N2, R200C-N3, R200H-N1, R200H-N2, R200S-1, R200S-2, R200S-3, R200S-N1, R200S-N2, R200S-N3, R200ST-N1, R200ST-N2, R200C2-A, R200C2-A-UK, R200C2-B, R200C2-E.

### Příjemce této záruky

Tato omezená záruka je poskytována přímým zákazníkům ("kupujícím"), kteří prodávají produkty skupiny společnosti Resideo Technologies, Inc ("Resideo"). Resideo neposkytuje tuto záruku spotřebitelům ani koncovému uživateli výrobku. Resideo očekává, že kupující poskytnete svým zákazníkům stejné záruky, jaké poskytnete Resideo kupujícím. Tim nejsou dotčeny žádné zákonné povinnosti, které může Resideo jako výrobce produktu převzít vůči spotřebitelům. Resideo si vyhrazuje právo dle vlastního uvážení změnit tyto záruční podmínky a výrobky, na které se vztahují tyto záruční podmínky. Jakékoli změny těchto záručních podmínek se vztahují pouze na výrobky prodané po datu změny.

### Záruka Resideo

Resideo zaručuje, že produkt bude bez vad materiálu a zpracování do 120 měsíců od data výroby a bude splňovat příslušné specifikace. Pokud se některý výrobek během příslušné záruční doby poškodí z důvodu, který není vyloučen níže, společnost Resideo jej na základě vlastního uvážení buď opraví, nebo bezplatně vymění za nový nebo repasovaný výrobek, nebo vrátí kupní cenu zařízení na účet kupujícího. Resideo neodpovídá za žádné náklady kupujícího na demontáž a opětovnou instalaci výrobku, a ani cestovní náklady nebo jakékoli jiné výdaje.

### Výjimky ze záruky

Tato záruka je prodloužena zárukou výrobce a nahrazuje všechny ostatní výslovné nebo předpokládané záruky a podmínky v rozsahu povoleném zákonem, včetně záruk a podmínek, které jsou v uspokojivé kvalitě nebo vhodné pro konkrétní účel. Výrobek nenese žádnou povinnost ani v rámci této záruky, ani jinak, pokud: i) Výrobek není nainstalován v souladu s instalačními pokyny společnosti Resideo a platnými instalačními normami, není používán k účelu, pro který je určen, a v souladu s uživatelským návodem společnosti Resideo, nebo není udržován v souladu s pokyny pro péči a údržbu, nebo je změněn (včetně změny jakéhokoli sériového čísla), servisován či opravený kýmoli jiným než společností Resideo; nebo ii) Byla způsobena škoda vnějšími událostmi, jako jsou blesky, přepětí, požár, povodeň, přírodní živly a podobně; nebo byla škoda způsobena nesprávným použitím nebo vandalismem; nebo iii) Porucha není způsobena vadou materiálu nebo výrobce; iv) Tato záruka se nevztahuje na vyměnitelnou baterii používanou v R200C2-A, R200C2-A-UK, R200C2-B, R200C2-E. Tato záruka nepokryje náklady na výměnu spotřebního materiálu (jako jsou baterie), náklady na kontrolu, údržbu a seřízení (např. kalibraci výrobku, která může být vyžadována v souladu s pokyny pro použití a údržbu výrobku).

### Vrácení a opravy

Před vrácením jakéhokoli výrobku, který se z nějakého důvodu, který není vyloučen ze záručních podmínek, stal vadným během jeho záruční doby je kupující povinen kontaktovat Zákaznický servis Resideo, aby získal autorizační číslo pro vrácení zboží (RMA). Pro získání čísla RMA musí kupující poskytnout: i) Typové a sériové číslo výrobku, ii) Doklad o koupi, iii) Popis závady. Kupující zašle vadný výrobek spolu s RMA a dokladem o koupi společnosti Resideo na vlastní náklady v souladu s pokyny Zákaznického servisu Resideo a řádně jej zabalí, aby nedošlo k poškození produktu. Resideo vrácený výrobek otestuje a ověří, zda je vadný. Na žádost Residea kupující poskytne takové dodatkové informace, které může společnost Resideo příměněné požadovat k ověření příčiny vzniku vady, včetně data a místa instalace, použití výrobku, způsob jeho provozu, záznamy o údržbě a výpis poruch. Pokud společnost Resideo zjistí, že je produkt vadný, rozhodne se, zda výrobek opraví nebo vymění, nebo zda připsáve kupní cenu výrobku na účet kupujícího. Pokud se společnost Resideo rozhodne výrobek vyměnit, zašle náhradní výrobek kupujícímu a náklady ponese společnost Resideo. Není-li písemně dohodnuto jinak, společnost Resideo zlikviduje jakékoli vadné výrobky, které určí. Pokud Resideo na výrobek závadu nenalezne, vyhrazuje si právo účtovat kupujícímu přiměřený poplatek za prošetření závady. Pokud kupující zaplatí společnosti Resideo náklady na vrácení výrobku předem, vrátí Residec funkční výrobek kupujícímu - v opačném případě Resideo výrobek zlikviduje.

### Opravy mimo záruku

Na žádost kupujícího poskytne Resideo kupujícímu cenovou nabídku na opravu jakéhokoli výrobku po uplynutí platné záruční doby, pokud si Resideo myslí, že lze tento výrobek opravit. Pokud kupující přijme nabídku a zašle výrobek společnosti Resideo (stejný postup jako v případě vřizování záruky), pak Resideo výrobek opraví v souladu s cenovou nabídkou a vrátí opravený výrobek kupujícímu. Na opravený výrobek bude poskytována záruka 90 dnů od data opravy.

### Obecné informace

Pokud je jakákoliv část těchto záručních podmínek zakázána příslušným zákonem, bude tato část neplatná; avšak zbytek Záručních podmínek zůstane v plné platnosti a účinnosti.



**resideo**

[www.resideo.com](http://www.resideo.com)

Security Communications SAS  
1198 Avenue Maurice Donat  
06250 Mougins, France

© 2021 Resideo Technologies, Inc. Všechna práva vyhrazena.  
Ochranná známka Honeywell Home je používána na základě licence společnosti Honeywell International, Inc.  
Tento produkt vyrábí společnost Resideo Technologies, Inc. a její pobočka.

## 1. Bevezetés

Köszönjük, hogy megrendelte a Resideo R200S-2 füstjelzőt. Ez a termék beltéri beépítésre alkalmas háztartási helyiségekben, beleértve a statikus nyaralókat és lakókocsikat.

Ez a kézikönyv kritikus biztonsági információkat nyújt a riasztó telepítésével és működtetésével kapcsolatban. Kérjük, hogy alaposan olvassa el a kézikönyvet, és a későbbi használatához mentse el egy biztonságos helyre.

## 2. Hová telepítem a készüléket? (lásd a 2. oldalt)

Útmutatásért lásd a 2. oldalt. Kérjük, ügyeljen arra, hogy az országspecifikus előírásokat és irányelveket is betartsa, mint például: BSS839-6 vagy a német DIN14676. Kétség esetén kérjük, ellenőrizze, például a helyi tűzoltósággal való kapcsolatfelvételt útján.

## 3. Hová ne telepítse a készüléket?

- Potenciálisan huzatveszélyes környezetben (pl. légkondicionáló, ventilátorok, szellőzőnyílások közelében).
- Használja helyettesítve a következőkkel az R200H (riasztó hőérzékelővel) készüléket olyan helyeken, ahol gőz vagy szagok szabadulnak fel, például konyhákban.

**MEGJEGYZÉS:** Az érzékelő szennyeződésének elkerülése érdekében a füstjelzőt minden olyan kivitelezési munka során, amely porral vagy törmelékkel jár, el kell távolítani a rögzítésből. Ha ez nem lehetséges, akkor a riasztó szellőzőnyílásait teljesen fedje le egy műanyag zacskóval vagy szalaggal. A riasztó nem érzékeli a tüzet vagy a füstöt, ha le van takarva, ezért a munka befejezésekor minden nap távolítsa el a takarást, és szükség esetén másnap újból takarja azt le.

## 4. Telepítés (lásd a 3-4. oldalt)

Útmutatásért lásd a 3. és 4. oldalt.

**FIGYELMEZTETÉS:** A riasztó tartósan lezár, nem cserélhető akkumulátorral van felszerelve, és nincsenek benne szervizelhető alkatrészek. Bármilyen próbálkozás a kinyitására vagy javítására áramütés vagy meghibásodás veszélyével jár.

## 5. Aktiválás (lásd az 4. oldalt)

Nagyon fontos, hogy a füstjelzőt üzembe helyezés előtt aktiválja és tesztelje a megfelelő működést:

- Amennyiben aktiválni szeretné a hamisításbiztos zárat, kérem szakítsa- vagy vágja le a kis görgőt ①.
- További információkért lásd az 4. oldalt. Szerelje be a riasztót a rögzítőkonzolja ②, és csavarja el, amíg be nem kattán ③. A LED kijelzők egyszer felvillannak.

- A teszt/csend gomb a riasztófedél teljes felületét lefedi. Legalább 3 másodpercig ④ nyomja meg erősen. A riasztó három rövid hangjelzést ad.
- Engedje fel a gombot. A riasztó néhány másodpercig még tovább csipoghat, ezzel megerősítve, hogy a riasztó aktiválódott.

## 6. Eltávolítás (lásd az 4. oldalt)

Lásd az 4. oldal, képezet ⑤.

## 7. Gyakorolja a tűzbiztonságot

Ha a riasztó megszólal, és Ön nem nyomta meg a tesztgombot, az olyan súlyos helyzetre figyelmeztethet, amely sürgős figyelmet igényel. **Ha a riasztás okát illetően kétség van, feltételezni kell, hogy a riasztás valódi tűz okozza, és a helyszínt/helyiséget evakuálni kell.**

Mutassa meg mindenkinek a füstjelző hangját, és magyarázza el, mit jelent. Készítsen családi menekülési tervet, beszélje meg azt a háztartás minden tagjával, és rendszeresen gyakorolja azt. Határozza meg az egyes helyiségek kijáraitait és az egyes kijáratokból a szabadba vezető menekülési útvonalat. Tanítsa meg a háztartás minden tagjának, hogy érintse meg az ajtót, és használjon másik kijáratot, ha az ajtó forró. Tanítsa meg a háztartás tagjainak, hogy a füst és a káros gázok elkerülése érdekében kúszanak a padló körül. Hozzon létre egy biztonságos találkozóhelyet az épületen kívül.

## 8. Ajánlott teendők füstjelző riasztás esetén

Riadóztassa a tűzoltókat a "Tűz! Tűz! Tűz!" vagy fémtárgyak összeütésével. A lehető leghamarabb hagyja el az épületet, a legközelebbi vészkijáraton keresztül. Nem szabad megállni, hogy megvizsgálják a tüzet, vagy visszazerezzék az értéktárgyakat vagy a háziállatokat. Használja a menekülési útvonalat, hogy mindenki kijusson, és találkozzon egy előre meghatározott helyen. Zárjon be minden nyitott ajtót az út mentén, és csak azokat az ajtókat nyissa ki, amelyeken át kell jutnia. A kézfejjével ellenőrizze az ajtókat és a kilincseket. Ne nyissa ki az ajtót, ha forrónak érzi őket. Ha nagy a füst, kúszson a padló mentén, mert ott jobb a levegő és a látási viszonyok. Miután mindenkit kivitt az épületből, bármelyik telefonról tárcsázza a Tűzoltó-felügyelőiséget. Adja meg a központnak a nevét és a címét. Semmilyen okból ne térjen vissza az épületbe. Ha még mindig van bent valaki, értesítse a tűzoltókat, amikor megérkeznek; ők gyorsabban és biztonságosabban fel tudják fedezni a személyt, mint Ön. Kereszen egy biztonságos helyet, ahol megvárhatja a tűzoltóságot. Amikor megérkeznek, próbáljon meg minél több információt adni nekik a tűzről és az épület szerkezetéről.

**Megjegyzés:** Ezek az iránymutatások segítenek Önnek tűz esetén, de a tűzveszély csökkentése érdekében be kell tartania a tűzvédelmi előírásokat, és kerülnie kell a kockázatos helyzeteket.

## 9. Vizuális és akusztikus jelzések

Működési mód	Vizuális jelzés (villogás)	Akusztikus jel (hangjelzés)	Leírás mód
Normál	1 x 40 másodpercenként	Nincs	A készülék megfelelően működik
Teszt	1 x másodpercenként (3 x) / 1,5 másodperces szünet	1 x másodpercenként (3 x) / 1,5 másodperces szünet	Tartsa nyomva a fedélen lévő Teszt/ Csend gombját 3 másodpercig. A készüléket tesztelték.
Riasztás	1 x másodpercenként (3 x) / 1,5 másodperces szünet	1 x másodpercenként (3 x) / 1,5 másodperces szünet	A készülék füstöt érzékel
Riasztás csend	1 x 8 másodpercenként	Nincs	A füstjelző jelzése elnémult
Alacsony töltöttségi szintre figyelmeztetés	1 x 40 másodpercenként	1 x 40 másodpercenként	Az akkumulátor merül
Alacsony töltöttségi szintre figyelmeztető csend	1 x 40 másodpercenként	Nincs	Az alacsony töltöttségi szintre figyelmeztetés elnémul
Érzékelő hiba figyelmeztetés	1 x 40 másodpercenként	1 x 40 másodpercenként	Az érzékelő nem működik megfelelően
<b>A RIASZTÁS HANGJÁNAK ELNÉMÍTÁSA</b>			
Riasztás csend	CSAK AZ AJÁNLOTT INTÉZKEDÉSEK MEGTÉTELE UTÁN		Tartsa nyomva a fedélen lévő Teszt/ Csend gombját 3 másodpercig
Alacsony töltöttségi szintre figyelmeztetés			Tartsa nyomva a fedélen lévő Teszt/ Csend gombját 3 másodpercig

**Ha a riasztó nem működik, kérje a gyártó segítségét!**

## 10. Karbantartás

Ez a füstjelző önellenőrző funkcióval rendelkezik. Ezenkívül javasoljuk, hogy a füstjelzőt legalább havonta egyszer kézzel tesztelje a tesztgomb megnyomásával. Ha a füstjelző megfelelően működik, akkor hangos hangjelzést ad ki. A riasztó hangereje miatt a tesztelés során mindig legalább egy karnyújtásnyira álljon a készüléktől. Ha a füstjelző nem ad hangjelzést, azonnal ki kell cserélni. A füstjelzőt legalább havonta egyszer tisztítsa meg a szennyeződések, por vagy törmelék eltávolítása érdekében. Porszívózza ki a füstjelző mindkét oldalát puha kefésszálalával. A felső burkolat belsejének tisztításához ne vegye le azt. A riasztó belsejében nincsenek használható alkatrészek; ne próbálja meg kinyitni vagy megjavítani. Ha a riasztó az elhasználódás tüneteit mutatja, ki kell cserélni.

## 11. Figyelmeztetések

Ez a füstjelző csak beltéri használatra alkalmas. Ezt a füstjelzőt a sérülések elkerülése érdekében szilárdan a mennyezethez/falhoz kell csatlakoztatni a szerelési utasításoknak megfelelően. A füstjelzőt nem szabad lefesteni vagy bármilyen módon lefedni. Ezt a füstjelzőt nem szabad extrém hőnek, például napfénynek vagy tűznek kitenni. Ne tesztelje lánggal, mert ez a füstjelző kigyulladását és a ház károsodását okozhatja. Hacsak nem használ speciális berendezést, ne tesztelje füsttel, mert a megállapítások félrevezetőek lehetnek. Az alacsony vagy magas hőmérsékletnek, valamint a szélsőséges páratartalomnak való tartós kitettség lerövidítheti az elem élettartamát. A hosszabb ideig tartó riasztás lemeríti az akkumulátort. Ez a füstjelző a legmodernebb tervezés, anyagok és gyártási eljárások felhasználásával készült, hogy csökkentse a por, rovarok és egyéb szennyeződések általi szennyeződés lehetőségét. Az ilyen kockázatot azonban nehéz teljesen elkerülni, ezért tartsa a füstjelzőt tisztán és pormentesen. A füstjelző körül talált rovarokat vagy pókhálókát a lehető leghamarabb el kell távolítani. A szennyeződések bizonyos körülmények között, még rendszeres tisztítás mellett is felhalmozódhatnak az érzékelőben, és aktiválhatják a figyelmeztetést. Ha ez bekövetkezik, a füstérzékelőt ki kell cserélni.

## 12. Műszaki adatok

Érzékelési módszer	: Optikai érzékelő
Tápegység	: Zárt akkumulátor 3 V DC (tartozék)
Az akkumulátor élettartama	: 10 év
Riasztás hangereje	: $\geq$ 85 dB (A) 3 méteren
Riasztási érzékenységi	: 0,105 - 0,155 dB/m
Üzemi hőmérséklet	: 0°C - 40°C
Működési páratartalom	: 25% - 93% RH
A csere időpontja	: Lásd a termék címkéjét ("mm yyyy" formátum)
Egyedi riasztásjelző	: Igen
Riasztás elhallgattatás funkció	: Igen   Csendesítési idő: 10 perc
Alacsony töltöttségi szintre figyelmeztetés	: Igen
Alacsony töltöttségű akkumulátor csend funkció	: Igen   Csendesítési idő: 10 óra
Szabadidős célú szálláshelyekbe történő beszerelés	: Igen
Szerelési hely	: Mennyezet vagy fal
Összekapcsolható	: Nem
Megfelel a következőknek	: EN 14604:2005 + AC: 2008
Súly	: 120 g
Méretek	: $\varnothing$ 116 x 23.3 mm

### 13. Szerviz és kapcsolattartás

A termék telepítésével, használatával vagy működésével kapcsolatos kérdéseket a [www.resideo.com](http://www.resideo.com) weboldalon talál. Kérjük, ne feledje, hogy bár minden erőfeszítést megtettünk a kiadvány pontosságának biztosítása érdekében, a hibákért vagy kihagyásokért felelősséget nem vállalunk. Az adatok és a jogszabályok változhatnak, ezért elengedhetetlen, hogy beszerezze a legfrissebb kibocsátott előírások, szabványok és irányelvek másolatát. Ez a kiadvány nem szerződés alapjául szolgál.

### 14. Eltávolítás és a jogszabályoknak való megfelelés



Ez a termék megfelel az elektromos és elektronikus berendezések hulladékairól szóló 2002/96/EK irányelvnek. Ha a készülék élettartama lejárt, a helyi előírásoknak megfelelően ártalmatlanítsa. Mivel elektronikus hulladékról van szó, és akkumulátort tartalmaz, a háztartási hulladéktól elkülönítve kell ártalmatlanítani.



Ezt a füstjelzőt a CNPP az EN 14604 "Lakóhelyiségekben tűzjelző elektromos készülékek" európai szabvány szerint tanúsította. Megfelel az általános termékbiztonsági irányelvnek (GPSD), az elektromágneses összeférhetőségről szóló irányelvnek (EMC), az építési termékekről szóló rendeletnek (CPR) és a veszélyes anyagok korlátozásáról szóló irányelvnek (RoHS).

### 15. Felelősségi nyilatkozat

Ez a füstjelző arra szolgál, hogy figyelmeztesse Önt a potenciálisan veszélyes tüzre. Nem arra szolgál, hogy megoldja a tüzet, vagy pontosan meghatározza a tűz forrását. A Resideo nem köteles fizetni a riasztás hatására elvégzett vagy tervezett tűzvizsgálatért vagy szervizhívásért.

## 16. A RESIDEO 10 ÉVES GARANCIÁLIS SZABÁLYZATA

R100C-1, R200C-1, R200C-2, R200C-3, R200C-N1, R200C-N2, R200C-N3, R200H-N1, R200H-N2, R200S-1, R200S-2, R200S-3, R200S-N1, R200S-N2, R200S-N3, R200ST-N1, R200ST-N2, R200C2-A, R200C2-A-UK, R200C2-B, R200C2-E.

### A jelen garancia kedvezményezettje

Ezt a korlátozott garanciát a Resideo Technologies, Inc vállalatcsoport ("Resideo") tagja nyújtja a termék közvetlen vásárlójának ("Vevő"). Ezt a garanciát a Resideo nem nyújtja a termék fogyasztói vagy végfelhasználójának. A Resideo reméli, hogy a Vevő hasonló garanciát nyújt ügyfeleinek, mint amelyet a Resideo a Vevőnek a jelen dokumentumban nyújtott. Ez nem változtatja meg a Resideo, mint a termékek gyártójának a fogyasztókkal szembeni törvényes kötelezettségeit. A Resideo fenntartja a jogot, hogy saját belátása szerint módosítsa a jelen Jótállási feltételeket és azokat a tételeket, amelyekre azok vonatkoznak. A jelen Jótállási feltételek bármely módosítása csak a módosítás hatálybalépése után értesített termékekre vonatkozik.

### Resideo garanciája

A Resideo garanciája, hogy a termékek a terméken feltüntetett gyártási dátumkóddal számított 120 hónapig nem tartalmaznak anyag- és gyártási hibákat, és megfelelnek a vonatkozó szabványoknak. Ha bármely Termék a megfelelő jótállási időn belül az alább felsoroltaktól eltérő okból hibássá válik, a Resideo saját belátása szerint vagy megjavítja vagy ingyenesen kicseréli egy új vagy felújított termékre, vagy jóváírja a Vevő számláján a Termékért fizetett árat. A Resideo nem vállal felelősséget a Vevőnek a termék eltávolítására és újratelepítésével kapcsolatos költségeiről, valamint utazási vagy egyéb költségeiről.

### A garanciából való kizárások

Ez a garancia egy kiterjesztett gyártói garancia, és a törvény által megengedett mértékben minden más kifejezett vagy hallgatlagos garancia és feltétel helyébe lép, beleértve az eladhatóságokat és a meghatározott célra való alkalmaságokat is. A Resideo nem vállal kötelezettséget a jelen garancia alapján vagy más módon, ha: i) a terméket nem a Resideo telepítési utasításainak és az alkalmazandó telepítési szabványoknak megfelelően telepítették, nem a rendeltetésszerű használatra és nem a Resideo használati utasításainak megfelelően használják, hanem a Resideo gondozási és karbantartási utasításainak megfelelően tartják karban, vagy nem a Resideo/engedélyezett Resideo szerviz/javítóközponton kívül más személy módosítja (beleértve a sorozatszám módosítását), szervizeli vagy javítja; ii) A kárt külső események okozzák, mint például villámcsapás, tűzfeszültség, tűz, árvíz, természetesi csapások, vagy a víz hasonló vagy minőségű hibái, vagy visszaélésszerű használat vagy vandálizmus okozta; vagy iii) A hiba nem a nem megfelelő anyagok vagy kivételzés eredménye. iv) Ez a garancia nem vonatkozik az R200C2-A, R200C2-A-UK, R200C2-B, R200C2-E készülékekben használt cserélhető akkumulátorra. Ez a garancia nem tartalmazza a fogyóeszközök (például az akkumulátorok),

a karbantartási ellenőrzések és beállítások, például a Termék kalibrálása költségeit, amelyek a Termék használati és karbantartási utasításainak megfelelően szükségesek lehetnek.

### Visszárú és javítás

Mielőtt visszaküldene bármely olyan terméket, amely a vonatkozó jótállási időszak alatt a jelen jótállási feltételek által nem fedezett ok miatt hibássá válik, a Vevőnek kapcsolatba kell lépnie a Resideo ügyfélszolgálatával, hogy visszaküldési engedélyszámot (RMA) kapjon. Az RMA-szám megszerzéséhez a vásárlónak a következő információkat kell megadnia i) a termék modelljét és sorozatszámát; ii) a vásárlás igazolása; és iii) a hiba leírása. A vásárlónak a hibás Terméket a saját költségén, megfelelő becsmagozva a Termék sérülésének elkerülése érdekében, az RMA és a vásárlást igazoló bizonylattal együtt, az ügyfélszolgálati képviselő utasításainak megfelelően kell elküldenie a Resideo-nak. A Resideo megvizsgálja és teszteli a visszaküldött Terméket, hogy meggyőződjön arról, hogy valóban hibás. A Vevőnek a Resideo rendelkezésére kell bocsátania minden további információt, amelyet ésszerűen kérnek a hiba forrásának alátámasztására, beleértve a beszerelés dátumát és helyét, a Termék alkalmazását, a működés módját, a karbantartási feljegyzéseket és a hiba módját. Ha a Resideo úgy érzi, hogy a Termék hibás, a Resideo eldönti, hogy megjavítja vagy kicseréli a Terméket, vagy jóváírja a Vevő számláján a Termék vételárát. Ha a Resideo a Termék kicserélése mellett dönt, a Resideo viseli az új Termék Vevőnek történő szállításának költségeit. Eltérő írásbeli megállapodás hiányában a Resideo köteles megsemmisíteni minden hibás terméket. Ha a Resideo nem fedi fel a Termékben a problémát, a Resideo jogosult a Vevőnek felszámítani az alultóltagos hiba vizsgálatával kapcsolatos ésszerű költségeket. Ha a Vevő előre fizetett a Resideo visszaküldési költségeit, a Resideo visszaküldi a hibátlan Terméket a Vevőnek ellenkező esetben a Resideo megsemmisíti a Terméket.

### Garancián kívüli javítások

A Vevő kérésére a Resideo áránlatot ad a Vevőnek a vonatkozó jótállási időn kívül eső Termék javítási költségeiről, amennyiben a Resideo úgy véli, hogy a Termék javítható. Ha a Vevő elfogadja az áránlatot, és elküldi a Terméket a Resideónak (a fentiekben a garanciális visszaküldésre leírt eljárás szerint), a Resideo az áránlatnak megfelelően megjavítja a Terméket, és a megjavított Terméket visszaküldi a Vevőnek. A javított Termékre a javítástól számított 90 napos garancia vonatkozik.

### Egyéb

Ha a jelen Garanciális feltételek bármelyik feltételét a vonatkozó jogszabályok tiltják, az adott rendelkezés semmis, de a többi rendelkezés teljes mértékben hatályban marad.





**resideo**

[www.resideo.com](http://www.resideo.com)

Security Communications SAS  
1198 Avenue Maurice Donat  
06250 Mougins, France

© 2021 Resideo Technologies, Inc. Minden jog fenntartva.  
A Honeywell Home védjegyet a Honeywell International, Inc. licenc alapján használja.  
Ezt a terméket a Resideo Technologies, Inc. és leányvállalata gyártja.

## 1. Wprowadzenie

Dziękujemy za zakup czujnika dymu Resideo R200S-2. Czujnik jest odpowiedni do stosowania w obiektach mieszkalnych, domach letniskowych i przyczepach kempingowych. Niniejsza instrukcja zawiera ważne z punktu widzenia bezpieczeństwa informacje dotyczące montażu i użytkowania czujnika. Instrukcję należy uważnie przeczytać i przechowywać w bezpiecznym miejscu do późniejszego użycia.

## 2. Gdzie zainstalować czujnik dymu? (patrz strona 2)

Zalecenia dotyczące miejsca montażu znajdują się na stronie 2. Należy zwrócić szczególną uwagę, by podczas montażu przestrzegane były lokalne przepisy i wytyczne. W razie wątpliwości należy skonsultować się z lokalną strażą pożarną.

## 3. Gdzie nie należy instalować czujnika dymu?

- W pomieszczeniach, w których istnieje ryzyko przeciągu (np. w pobliżu klimatyzacji, wentylatorów, kratki wentylacyjnych)
- W pomieszczeniach, gdzie wydzielana może być para wodna lub opary z gotowania, jak np. w kuchniach. W takich pomieszczeniach zaleca się stosowanie czujnika ciepła R200H.

**UWAGA:** Aby uniknąć zanieczyszczenia lub uszkodzenia zaleca się demontaż czujnika dymu podczas wszelkich prac budowlanych, które mogą wiązać się z powstawaniem pyłu lub gruzu. Jeżeli nie jest to możliwe, należy całkowicie zakryć otwory wentylacyjne czujnika plastikową torbą lub taśmą. W takiej sytuacji czujnik dymu nie będzie pracował poprawnie, dlatego też należy każdorazowo usunąć osłonę po zakończeniu prac i w razie potrzeby wymienić ją następnego dnia.

## 4. Montaż (patrz strony 3-4)

Zalecenia dotyczące montażu znajdują się na stronach 3 i 4.

**OSTRZEŻENIE:** Czujnik dymu wyposażony jest w wbudowaną, niewymienną baterię i nie posiada żadnych elementów, które mogą być serwisowane. Jakkolwiek próba otwarcia lub ingerencji w urządzenie grozi porażeniem prądem lub awarią.

## 5. Aktywacja pierwsze uruchomienie (patrz strona 4)

Należy zwrócić szczególną uwagę by podczas pierwszego uruchomienia i zmiany miejsca montażu czujnika, aktywować i przetestować czujnik dymu pod kątem prawidłowego działania:

- Jeśli potrzebujesz zabezpieczyć urządzenie przed ingerencją osób niepowołanych, odłam lub odetnij mały cylinder ① znajdujący się na uchwyście montażowym. Dodatkowe informacje znajdują się na

stronie 4. Zamontuj czujnik dymu na uchwycie montażowym ② i przekręć aż do zatrzaśnięcia ③. Wskaźniki LED migną raz.

- Naciśnij i przytrzymaj przycisk TEST/WYCISZENIE przez co najmniej 3 sekundy ④. Przycisk TEST/WYCISZENIE obejmuje całą powierzchnię pokrywy czujnika. Czujnik wyemituje trzy krótkie sygnały dźwiękowe.
- Puść przycisk. Czujnik może jeszcze przez kilka sekund emitować sygnał dźwiękowy, potwierdzający, że został aktywowany.

## 6. Demontaż (patrz strona 4)

Patrz strona 4, schemat ⑤.

## 7. Praktyka bezpieczeństwa przeciwpożarowego

W przypadku gdy włączyl się alarm, a nie został uruchomiony test urządzenia, może to oznaczać ostrzeżenie o niebezpiecznej sytuacji, która wymaga natychmiastowej reakcji. **Jeżeli istnieją wątpliwości co do przyczyny alarmu, należy postępować jak w przypadku pożaru i ewakuować wszystkich z pomieszczenia.**

Należy wyjaśnić działanie czujnika wszystkim mieszkańcom budynku. Zaleca się przygotowanie planu ewakuacji przeciwpożarowej, którą należy regularnie ćwiczyć wraz z domownikami. Ustalić wyjścia z każdego pomieszczenia i drogę ewakuacji. Przekazać domownikom informacje dotyczące bezpiecznej ewakuacji, sposobu otwierania drzwi i korzystania z alternatywnych wyjść w przypadku gdy drzwi są gorące oraz czołgania się po podłodze w celu uniknięcia dymu i szkodliwych gazów. Należy stworzyć bezpieczne miejsce zbiórki na zewnątrz budynku. Wszystkie osoby znajdujące się w budynku powinny znać sygnały alarmowe, aby mogły bezzwłocznie na nie reagować.

## 8. Zalecane działania w przypadku aktywacji alarmu

Podnieść alarm, krzyząc "Pożar! Pożar! Pożar!" lub uderzając metalowymi przedmiotami o siebie. Ewakuować się możliwie jak najszybciej, najbliższym wyjściem pożarowym. Zatrzymywanie się w celu zbadania pożaru lub odzyskania cennych rzeczy lub zwierząt domowych jest niedozwolone. Należy skorzystać z drogi ewakuacyjnej umożliwiającej opuszczenie obiektu, a następnie udać się do wyznaczonego miejsca. Należy zamknąć wszystkie otwarte drzwi na drodze i otworzyć tylko te, które są niezbędne do przejścia. Przed otwarciem drzwi wewnętrznych sprawdź, czy dym nie wydobywa się przez szpary oraz dotknij je grzbietem dłoni. Jeżeli drzwi są gorące nie należy ich otwierać. Jeżeli droga ewakuacji wymaga przejścia przez zadymiony obszar, należy przemieszczać się w nim zawsze jak najbliżej podłogi – czołgając się, na tej wysokości powietrze i widoczność są lepsze. Po wyprowadzeniu wszystkich z budynku, proszę wybrać z dowolnego telefonu numer straży pożarnej. Proszę podać operatorowi swoje

nazwisko i adres. Proszę w żadnym wypadku nie wracać do budynku. Jeżeli w budynku pozostali ludzie należy poinformować o tym fakcie straż pożarną. Proszę znaleźć bezpieczne miejsce, aby poczekać na straż pożarną. Po przybyciu straży pożarnej proszę przekazać służbom bezpieczeństwa jak najwięcej informacji o pożarze i strukturze budynku.

**Uwaga:** Powyższe wskazówki mają za zadanie pomóc użytkownikom w razie pożaru. Niemniej należy unikać ryzykownych sytuacji oraz przestrzegać norm bezpieczeństwa pożarowego, aby zmniejszyć ryzyko pożaru.

## 9. Sygnały wizualne i akustyczne

Tryb pracy	Sygnal Świetlny	Sygnal dźwiękowy	Znaczenie
Normalny	1 x na 40 sekund	Brak	Urządzenie działa prawidłowo
Test	1 x na sekundę (3 x) / pauza 1,5 sekundy	1 x na sekundę (3 x) / pauza 1,5 sekundy	Naciśnij przycisk TEST/WYCISZENIE przez 3 sekundy. Urządzenie w trybie testowania.
Alarm	1 x na sekundę (3 x) / pauza 1,5 sekundy	1 x na sekundę (3 x) / pauza 1,5 sekundy	Urządzenie wykryło dym
Wyciszenie	1 x na 8 sekund	Brak	Sygnal alarmowy jest wyciszony
Ostrzeżenie o niskim poziomie baterii	1 x na 40 sekund	1 x na 40 sekund	Bateria jest na wyczerpaniu. Wymień czujnik.
Wyciszenie informacji o niskim poziomie baterii	1 x na 40 sekund	Brak	Ostrzeżenie o niskim poziomie baterii jest wyciszone
Ostrzeżenie o błędzie czujnika	1 x na 40 sekund	1 x na 40 sekund	Czujnik nie działa prawidłowo
<b>JAK WYCISZYĆ DŹWIĘK ALARMU</b>			
Wyciszenie	TYLKO PO PODJĘCIU ZALECANYCH DZIAŁAŃ		Naciśnij przycisk TEST/WYCISZENIE przez 3 sekundy.
Ostrzeżenie o niskim poziomie baterii			Naciśnij przycisk TEST/WYCISZENIE przez 3 sekundy.

**Jeśli alarm nie działa, należy zasięgnąć porady producenta.**

## 10. Konserwacja

Czujnik dymu posiada funkcję autotestu. Ponadto zalecamy by przynajmniej raz w miesiącu ręcznie przetestować czujnik dymu poprzez naciśnięcie przycisku testu/wyciszenia. Jeżeli czujnik dymu działa prawidłowo, wyda głośny sygnał dźwiękowy. Ze względu na głośność alarmu, podczas testowania należy zszednąć na odległość co najmniej długości ramienia od urządzenia. Jeżeli czujnik dymu nie wyda ostrzeżenia dźwiękowego, należy go natychmiast wymienić. W celu utrzymania w dobrym stanie oraz usunięcia kurzu i zabrudzeń z urządzenia, należy czyścić czujnik dymu przynajmniej raz w miesiącu.

Zalecamy odkurzenie obu stron czujnika za pomocą odkurzacza z miękką szczotką. Nie należy zdejmować górnej pokrywy, aby wyczyścić wewnątrz. Czujnik nie posiada żadnych elementów, które mogą być serwisowane; nie należy próbować go otwierać lub naprawiać. Jeżeli alarm wykazuje objawy zużycia, należy go wymienić.

## 11. Ostrzeżenia

Czujnik powinien być montowany z dala od źródła ciepła i bezpośredniego światła słonecznego lub innego promieniowania cieplnego. Nie należy przeprowadzać testów urządzenia przy użyciu płomienia, takie działania mogą doprowadzić do pożaru i uszkodzenia pomieszczenia. Nie należy przeprowadzać testów urządzenia przy użyciu dymu, ponieważ wyniki testu mogą być mylące. Długotrwałe wystawienie na działanie niskich lub wysokich temperatur, jak również na dużą wilgotności, może skrócić żywotność baterii. Dłuższe okresy alarmu spowodują wyczerpanie baterii. Podczas produkcji czujnika dymu zastosowano najnowocześniejsze rozwiązania konstrukcyjne, materiały i techniki produkcyjne, by zminimalizować ryzyko zanieczyszczenia kurzem lub owadami. Całkowite uniknięcie ryzyka zanieczyszczenia jest niemożliwe, dlatego należy utrzymywać czujnik dymu w czystości. Wszelkie owady lub pajęczyny znalezione wokół czujnika dymu powinny być jak najszybciej usunięte. Zanieczyszczenia mogą w pewnych warunkach, nawet przy regularnym czyszczeniu, nagromadzić się w czujniku, aktywując ostrzeżenie. Jeżeli to nastąpi, czujnik dymu powinien zostać wymieniony.

## 12. Specyfikacje

Metoda wykrywania	: Czujnik optyczny
Zasilanie	: Wbudowana, niewymienna bateria 3 V DC
Żywotność baterii	: 10 lat
Głośność alarmu	: $\geq 85$ dB (A) w odległości 3 metrów
Czułość czujnika	: 0,105 - 0,155 dB/m
Temperatura pracy	: 0°C - 40°C
Wilgotność robocza	: 25% - 93% RH
Data wymiany	: Patrz etykieta produktu (format "mm rrrr")
Indywidualny wskaźnik alarmu	: Tak
Funkcja wyciszenia alarmów	: Tak   Czas wyciszenia: 10 minut
Ostrzeżenie o niskim poziomie baterii	: Tak
Funkcja wyciszenia w przypadku niskiego poziomu baterii	: Tak   Czas wyciszenia: 10 godzin
Montaż w pojazdach rekreacyjnych	: Tak
Miejsce montażu	: Sufit lub ściana
Możliwość łączenia	: Nie
Zgodny z	: EN 14604: 2005 + AC: 2008

Waga	: 120 g
Wymiary	: $\varnothing$ 116 x 23.3 mm

### 13. Serwis i kontakt

W przypadku pytań dotyczących instalacji, użytkowania lub obsługi produktu zachęcamy do odwiedzenia naszej strony [www.resideo.com](http://www.resideo.com)

Določono wszelkich starań, aby zapewnić dokładność tego dokumentu, niemniej firma Resideo nie ponosi odpowiedzialności za błędy lub pominięcia. Dane mogą ulec zmianie, podobnie jak przepisy, dlatego zdecydowanie zalecamy uzyskanie kopii najnowszych przepisów, norm i wytycznych. Niniejsza publikacja nie ma stanowić podstawy zawarcia umowy.

### 14. Utylizacja i zgodność z przepisami



Czujnik dymu jest zgodny z dyrektywą 2002/96/WE w sprawie użytego sprzętu elektrycznego i elektronicznego (WEEE). Po zakończeniu okresu użytkowania urządzenia należy je zutylizować zgodnie z lokalnymi przepisami. Urządzenie to zostało sklasyfikowane jako odpad elektroniczny posiadający baterię, dlatego też nie wolno wyrzucać go wraz z odpadami domowymi.



Czujnik dymu posiada certyfikat wystawiony przez CNPP zgodnie z europejską normą EN 14604 „Autonomiczne czujki dymu”. Jest zgodny z dyrektywą dotyczącą ogólnego bezpieczeństwa produktów (GPSD), dyrektywą kompatybilności elektromagnetycznej (EMC), rozporządzeniem dotyczącym wyrobów budowlanych (CPR) oraz dyrektywą w sprawie ograniczenia stosowania substancji niebezpiecznych (RoHS).

### 15. Zrzeczenie się odpowiedzialności

Czujnik dymu jest przeznaczony do ostrzeżenia o potencjalnie niebezpiecznym pożarze. Nie jest on zaprojektowany ani przeznaczony do zapobiegania pożarom czy lokalizowania konkretnego źródła ognia. Firma Resideo nie będzie zobowiązana do pokrycia kosztów dochodzeń lub wykonanych usług, które byłyby przeprowadzane lub organizowane w odpowiedzi na uruchomienie się alarmu.

## 16.10-LETNIA POLITYKA GWARANCYJNA RESIDEO

R100C-1, R200C-1, R200C-2, R200C-3, R200C-N1, R200C-N2, R200C-N3, R200H-N1, R200H-N2, R200S-1, R200S-2, R200S-3, R200S-N1, R200S-N2, R200S-N3, R200ST-N1, R200ST-N2, R200C2-A, R200C2-A-UK, R200C2-B, R200C2-E.

### Beneficjent niniejszej gwarancji

Niniejsza ograniczona gwarancja udzielana jest przez członka grupy przedsiębiorstw Resideo Technologies, Inc ("Resideo"), który sprzedaje towary swojemu bezpośredniemu klientowi ("nabywca"). Niniejsza gwarancja nie jest udzielana przez Resideo klientowi lub użytkownikowi końcowemu towarów. Resideo oczekuje, że nabywca udzieli swoim klientom gwarancji porównywalnej z tą, którą Resideo udziela nabywcy na podstawie niniejszego dokumentu. Nie zmienia to ustawowa obowiązków firmy Resideo wobec konsumentów jako producenta produktów. Resideo zastrzega sobie prawo do wprowadzania według własnego uznania zmian w niniejszych Warunkach Gwarancji oraz w przedmiotach, które są nimi objęte. Wszelkie zmiany niniejszych Warunków Gwarancji dotyczą wyłącznie Produktów sprzedanych po wejściu zmiany w życie.

### Gwarancja Resideo

Firma Resideo gwarantuje, że produkty będą wolne od wad materiałowych i wadliwego wykonania oraz będą zgodne z obowiązującymi specyfikacjami przez okres 120 miesięcy od daty produkcji oznaczonej kodem na produkcie. Jeśli w okresie obowiązywania gwarancji jakikolwiek produkt ulegnie uszkodzeniu z przyczyn, które nie zostały wyłączone poniżej, firma Resideo według własnego uznania dokona bezpłatnej naprawy lub wymiany na nowy lub odnowiony produkt albo też uzna rachunek nabywcy ceną zapłaconą za produkt. Firma Resideo nie ponosi odpowiedzialności za koszty poniesione przez nabywcę w związku z demontażem i ponowną instalacją produktu, koszty podróży lub inne koszty.

### Wyłączenia z gwarancji

Niniejsza gwarancja jest rozszerzona gwarancją producenta i w zakresie dopuszczalnym przez prawo zastępuje wszystkie inne wyraźne lub dorozumiane gwarancje i warunki, w tym gwarancje przydatności handlowej lub przydatności do określonego celu. Firma Resideo nie będzie miała żadnych zobowiązań wynikających z niniejszej gwarancji lub z innych tytułów, jeżeli: i) produkt nie został zainstalowany zgodnie z instrukcją montażu firmy Resideo i obowiązującymi normami montażowymi, nie był użytkowany zgodnie z przeznaczeniem i instrukcją obsługi firmy Resideo, nie był konserwowany zgodnie z instrukcją konserwacji firmy Resideo lub był przerabiany (łącznie ze zmianą numeru seryjnego), serwisowany lub naprawiany przez osoby inne niż autoryzowany serwis/centrum naprawcze firmy Resideo; ii) Uszkodzenia są spowodowane zdarzeniami zewnętrznymi, takimi jak wyładowania atmosferyczne, szkoki napiecia, pożar, powódź, działania natury, lub jakości wody, lub są spowodowane niewłaściwym użytkowaniem, lub wandalizmem; lub iii) Wada nie jest wynikiem zastosowania nieodpowiednich materiałów lub wykonania. iv) Niniejsza gwarancja nie obejmuje baterii wymiennej stosowanej w

R200C2-A, R200C2-A-UK, R200C2-B, R200C2-E. Niniejsza gwarancja nie obejmuje kosztów materiałów eksploatacyjnych (takich jak baterie), przeglądów konserwacyjnych i regulacji, takich jak kalibracja Produktu, które mogą być konieczne zgodnie z instrukcjami użytkownika i konserwacji Produktu.

### Zwroty i naprawy

Kupujący musi skontaktować się z działem obsługi klienta Resideo w celu uzyskania numeru RMA (Return Merchandise Authorization) przed zwrotem Produktu, który stał się wadliwy w okresie obowiązywania gwarancji z przyczyny nieobjętej niniejszymi warunkami gwarancji. Aby uzyskać numer RMA, nabywca musi dostarczyć następujące informacje: i) Model produktu i numer seryjny; ii) Diodę zakupu; oraz iii) Opis usterek. Kupujący powinien przedłożyć Wywód do Resideo na swój koszt, odpowiednio opakowany, aby zapobiec uszkodzeniu Produktu, wraz z RMA i dowodem zakupu, zgodnie z instrukcjami przedstawiciela działu obsługi klienta. Firma Resideo skontroluje i przetestuje zwrocony Produkt, aby pewnić się, że jest on rzeczywiście wadliwy. Nabywca powinien dostarczyć firmie Resideo wszelkie dodatkowe informacje, którym zażąda w uzasadnionym zakresie w celu potwierdzenia źródła usterek, w tym datę i miejsce instalacji, zastosowanie produktu, sposób działania, dokumentację konserwacyjną i tryb awaryjny. Jeśli firma Resideo uzna, że produkt jest wadliwy, podejmie decyzję o naprawie lub wymianie produktu, lub o uznaniu rachunku nabywcy kwotą odpowiadającą cenie zakupu produktu. Jeśli firma Resideo zdecyduje się na wymianę produktu, poniesie ona koszty wysyłki produktu zastępczego do nabywcy. O ile nie uzgodniono inaczej na piśmie, firma Resideo zniszczy wadliwy produkt. Jeżeli firma Resideo nie wykryje problemu w produkcie, ma prawo obciążyć nabywcę uzasadnionymi kosztami związanymi z badaniem rzekomej wady. Jeżeli nabywca pokryje z góry koszty wysyłki zwrotnej firmy Resideo, firma Resideo zwolni nabywcę niewadliwy produkt, w przeciwnym razie firma Resideo zniszczy produkt.

### Naprawy pozagwarancyjne

Na żądanie nabywcy Resideo przedstawi nabywcy wycenę kosztów naprawy każdego produktu, który nie jest objęty obowiązującym okresem gwarancji, jeżeli Resideo uzna, że produkt nadaje się do naprawy. Jeżeli nabywca zaakceptuje wycenę i przśle produkt do Resideo (proces jak opisano powyżej dla zwrotów pogwarancyjnych), Resideo naprawi produkt zgodnie z wyceną i zwróci naprawiony produkt nabywcy. Naprawiony Produkt będzie objęty gwarancją przez 90 dni od daty naprawy.

### Różnorodność

Jeżeli jakikolwiek postanowienie niniejszych Warunków Gwarancji jest zabronione przez obowiązujące przepisy prawne, to takie postanowienie jest nieważne, ale pozostałe postanowienia pozostają w pełnej mocy i są skuteczne.



**resideo**

[www.resideo.com](http://www.resideo.com)

Security Communications SAS  
1198 Avenue Maurice Donat  
06250 Mougins, France

© 2021 Resideo Technologies, Inc. Wszystkie prawa zastrzeżone.

Znak towarowy HoneywellHome jest używany na podstawie licencji firmy Honeywell International, Inc. Producentem tego produktu jest firma Resideo Technologies, Inc. i jej filia.



## 1. Introducere

Vă mulțumim că ați comandat detectorul de fum Resideo R200S-2. Acest dispozitiv poate fi instalat în interior în proprietăți rezidențiale, inclusiv case de vacanță statice și rulote.

Acest manual oferă informații critice de siguranță privind instalarea și funcționarea detectorului. Vă rugăm să citiți cu atenție manualul și să îl păstrați într-un loc sigur pentru referințe viitoare.

## 2. Unde se instalează dispozitivul? (a se vedea pagina 2)

Consultați pagina 2 pentru îndrumări. Vă rugăm să vă asigurați că respectați și reglementările și orientările specifice fiecărei țări, cum ar fi: B55839-6 britanic sau DIN14676 german. Dacă aveți dubii, verificați: de exemplu, contactând serviciul local de pompieri.

## 3. Unde nu trebuie instalat dispozitivul

- Într-un mediu cu risc de curenți de aer (de exemplu, în apropierea aparatelor de aer condiționat, a ventilatoarelor, a gurilor de ventilație).
- În zonele în care se emite abur sau fum, de exemplu bucătării - utilizați în schimb R200H (detector cu senzor de căldură).

**NOTĂ:** Pe durata oricărei activități de construcție care implică praf sau moloz, detectorul de fum trebuie îndepărtat de pe suport pentru a evita contaminarea senzorului. Dacă acest lucru nu este posibil, acoperiți complet orificiile de ventilație ale detectorului cu o pungă de plastic sau cu bandă adezivă. Alarma nu va detecta incendiile sau fumul dacă este acoperită, așa că scoateți punga în fiecare zi când se termină activitatea și înlocuiți-o a doua zi, dacă este necesar.

## 4. Instalare (a se vedea paginile 3-4)

Consultați paginile 3 și 4 pentru îndrumări.

**AVERTISMENT:** Detectorul este echipat cu o baterie sigilată permanent, care nu poate fi înlocuită și nu are în interior componente care pot fi reparate. Orice încercare de a o deschide sau de a o repara prezintă risc de electrocutare sau defecțiune.

## 5. Activare (a se vedea pagina 4)

Este esențial să se activeze și să se testeze detectorul de fum pentru o funcționare corectă înainte de a-l pune în funcțiune:

- În cazul în care trebuie să activați caracteristica de blocare a accesului neautorizat la dispozitiv , rupeți sau tăiați cilindrul mic (1).

- Consultați pagina 4. Instalați detectorul în suportul său de montare ② și răsuciți-l până când acesta face clic ③. Indicatoarele LED vor clipi o dată.
- Întreaga suprafață a capacului de alarmă reprezintă butonul de TESTE / TĂCEREA.
- Apăsați-l ferm timp de cel puțin 3 secunde ④. Alarma va emite 3 semnale sonore scurte.
- Eliberați butonul. Este posibil ca detectorul să mai emită un semnal sonor timp de câteva secunde, confirmând că a fost activat.

## 6. Demontare (a se vedea pagina 4)

Consultați pagina 4, imaginea ⑤.

## 7. Practică siguranța la incendiu

Dacă alarma sună și nu ați apăsat butonul de testare, aceasta ar putea fi un avertisment al unei situații grave care necesită atenția dumneavoastră urgentă. **Dacă aveți dubii cu privire la cauza unei alarme, trebuie să presupuneți că alarma este cauzată de un incendiu real, iar casa trebuie evacuată.** Prezentați tuturor sunetul detectorului de fum și explicați-le ce presupune. Creați un plan de evacuare în familie, discutați-l cu toți membrii familiei și exersați-l în mod regulat. Determinați ieșirile din fiecare cameră, precum și o cale de evacuare de la fiecare ieșire către exterior. Învățați toți membrii casei să atingă ușa și să folosească o ieșire alternativă dacă ușa este fierbinte. Învățați membrii familiei cum să se târască de-a lungul podelei pentru a evita să fie sufocați de fum și gaze nocive. Creați un loc de întâlnire sigur în afara clădirii.

## 8. Acțiuni recomandate atunci când a fost declansată alarma de fum

Dați alarma strigând "Foc! Foc! Foc!" sau lovind obiecte metalice între ele. Evacuați cât mai repede posibil, folosind cea mai apropiată ieșire de incendiu. Nu este permisă oprirea pentru a examina incendiul sau pentru a recupera obiecte de valoare sau animale de companie. Folosiți ruta de evacuare pentru a-i scoate pe toți afară și întâlniți-vă într-un loc prestabilit. Închideți toate ușile deschise de-a lungul drumului și deschideți doar ușile prin care aveți nevoie să treceți. Cu dosul mâinii, verificați ușile și mânerul. Nu deschideți ușa dacă le simțiți fierbinți. Târâți-va pe podea dacă este mult fum, deoarece aerul și vizibilitatea vor fi mai bune. Sunați la Departamentul de Pompieri de pe orice telefon după ce ați scos pe toată lumea din clădire. Dați numele și adresa dumneavoastră operatorului. Nu vă întoarceți în clădire pentru niciun motiv. Spuneți pompierilor când vin dacă mai este cineva înăuntru; ei vor putea găsi persoana mai repede și mai sigur decât dumneavoastră. Găsiți un loc sigur pentru a aștepta pompierii. La sosirea acestora, încercați să le furnizați cât mai multe informații despre incendiu și structura clădirii. **Notă:** Aceste orientări vă vor fi de ajutor în cazul unui incendiu, dar trebuie să respectați standardele de siguranță în caz de incendiu și să evitați situațiile riscante pentru a reduce riscul de incendiu.

## 9. Semnale vizuale și acustice

Mod de operare	Semnal vizual (flash)	Semnal acustic (semnal sonor)	Modul de descriere
Normală	1 x la 40 de secunde	Nici unul	Dispozitivul funcționează corect
Testare	1 x la secundă (3 x) / pauză de 1,5 secunde	1 x la secundă (3 x) / pauză de 1,5 secunde	Apăsăți butonul de testare/tăcere a capacului 3 sec. Dispozitivul este testat.
Alarma	1 x la secundă (3 x) / pauză de 1,5 secunde	1 x la secundă (3 x) / pauză de 1,5 secunde	Dispozitivul detectează fum
Alarmă pe "Silentios"	1 x la 8 secunde	Nici unul	Semnalul alarmei de fum este dezactivat
Avertizare de baterie descărcată	1 x la 40 de secunde	1 x la 40 de secunde	Bateria este descărcată
Avertizare a bateriei descărcate pe "Silentios"	1 x la 40 de secunde	Nici unul	Avertizarea de baterie descărcată este dezactivată
Avertizare defecțiune senzor	1 x la 40 de secunde	1 x la 40 de secunde	Senzorul nu funcționează corect
<b>CUM SĂ DEZACTIVAȚI SUNETUL ALARMEI</b>			
Alarmă pe "Silentios"	NUMAI DUPĂ CE AU FOST LUATE MĂSURILE RECOMANDATE		Apăsăți butonul de testare/tăcere a capacului 3 sec.
Avertizare de baterie descărcată			Apăsăți butonul de testare/tăcere a capacului 3 sec.

**În cazul în care alarma nu funcționează, trebuie să se solicite sfatul producătorului.**

## 10. Întreținere

Acest detector de fum include o funcție de autotestare. În plus, vă recomandăm să testați manual detectorul de fum puțin o dată pe lună, apăsând butonul de TEST / SILENTIOS. Dacă detectorul funcționează corect, acesta va emite un semnal sonor puternic. Din cauza sunetului puternic al alarmei, stați întotdeauna la cel puțin o lungime de braț de unitate atunci când testați. Dacă detectorul de fum nu emite un avertisment acustic, trebuie înlocuit imediat. Pentru a îndepărta murdăria, praful sau resturile de pe alarma de fum, curățați-l cel puțin o dată pe lună. Aspirați ambele părți ale detectorului de fum cu un aspirator cu perie moale. Pentru a curăța interiorul capacului superior, nu îl îndepărtați. Nu există piese utilizabile în interiorul detectorului; nu încercați să-l deschideți sau să-l reparați. În cazul în care detectorul prezintă simptome de deteriorare, trebuie înlocuit.

## 11. Avertismente

Acest detector de fum este destinat doar utilizării în interior. Acest detector de fum trebuie fixat ferm pe tavan/perete conform instrucțiunilor de instalare pentru a evita rănirea. Detectorul de fum nu trebuie vopsit sau acoperit. Căldura excesivă, cum ar fi lumina soarelui sau focul, nu trebuie să ajungă la acest detector de fum. Nu testați cu flacără, deoarece acest lucru ar putea provoca un incendiu al detectorului de fum și deteriorarea locuinței. Dacă nu aveți echipament specific, nu testați cu fum, deoarece rezultatele pot fi înșelătoare. Expunerea pe termen lung la frig sau căldură extremă, precum și la umiditate semnificativă, poate scurta durata de viață a bateriei. Perioadele lungi de alarmă vor epuiza bateria. Acest detector de fum a fost construit folosind cele mai moderne proceduri de proiectare, materiale și fabricație pentru a reduce posibilitatea de contaminare cu praf, insecte și alte impurități. Cu toate acestea, deoarece este greu de eliminat în întregime acest risc, asigurați-vă că detectorul de fum este curat și fără praf. Insectele sau pânzele de păianjen din jurul detectorului trebuie îndepărtate cât mai curând posibil. Contaminarea se poate acumula în senzor în anumite circumstanțe, chiar și cu o curățare regulată, activând avertizarea. Detectorul de fum trebuie înlocuit dacă se întâmplă acest lucru.

## 12. Specificații

Metoda de detectare	: Senzor optic
Alimentarea cu energie electrică	: Baterie etanșă 3 V cc (inclusă)
Durata de viață a bateriei	: 10 ani
Volumul alarmei	: $\geq 85$ dB (A) la 3 metri
Sensibilitatea alarmei	: 0,105 - 0,155 dB/m
Temperatura de funcționare	: 0°C - 40°C
Umiditate de funcționare	: 25% - 93% RH
Data înlocuirii	: A se vedea eticheta produsului (format " lună/an")
Indicator individual de alarmă	: Da
Funcția de reducere la tăcere a alarmei	: Da   Timp de liniște: 10 minute
Avertizare de baterie descărcată	: Da
Funcția de tăcere a bateriei descărcate	: Da   Timp de liniște: 10 ore
Instalare în vehicule de cazare pentru agrement	: Da
Locul de montare	: Plafon sau perete
Interconectabil	: Nu
Conform cu	: EN 14604: 2005 + AC: 2008
Greutate	: 120 g
Dimensiuni	: $\emptyset 116 \times 23.3$ mm

### 13. Service și contact

Pentru întrebări legate de instalarea, utilizarea sau funcționarea acestui produs, vă rugăm să vizitați [www.resideo.com](http://www.resideo.com) Vă rugăm să rețineți că, deși s-au depus toate eforturile pentru a asigura acuratețea acestei publicații, nu poate fi acceptată nicio responsabilitate pentru erori sau omisiuni. Datele și legislația se pot modifica, prin urmare, este esențial să obțineți copii ale celor mai recente reglementări, standarde și orientări emise. Această publicație nu este destinată să servească drept bază pentru un contract.

### 14. Eliminarea și respectarea reglementărilor



Acest produs este în conformitate cu Directiva 2002/96/CE privind deșeurile de echipamente electrice și electronice (DEEE). La sfârșitul duratei de viață a unității, eliminați-o în conformitate cu cerințele locale. Deoarece este un deșeu electronic și conține o baterie, trebuie eliminat separat de gunoiul menajer.



Această alarmă de fum este certificată de CNPP în conformitate cu standardul european EN 14604 "Aparatură electrică pentru detectarea incendiilor în spații rezidențiale". Este în conformitate cu Directiva Generală de Siguranță a Produselor (GPSD), Directiva de Compatibilitate Electromagnetică (EMC), Regulamentul Produselor de Construcție (CPR) și Directiva de Restricționare a Substanțelor Periculoase (RoHS).

### 15. Declinarea răspunderii

Scopul acestui detector de fum este de a vă avertiza cu privire la un incendiu potențial periculos. Nu este destinat să rezolve o problemă de incendiu sau să localizeze sursa unui incendiu. Orice investigație de incendiu sau apel de serviciu efectuat sau organizat ca răspuns la o alarmă nu va fi acoperit de Resideo.

## 16. POLITICA DE GARANȚIE DE 10 ANI A RESIDEO

R100C-1, R200C-1, R200C-2, R200C-3, R200C-N1, R200C-N2, R200C-N3, R200H-N1, R200H-N2, R200S-1, R200S-2, R200S-3, R200S-N1, R200S-N2, R200S-N3, R200ST-N1, R200ST-N2, R200C2-A, R200C2-A-UK, R200C2-B, R200C2-E.

### Beneficiarul prezentei garanții

Această garanție limitată este oferită de către membrul grupului de companii Resideo Technologies, Inc. ("Resideo") care vine bunurile clientului său direct ("Cumpărător"). Această garanție nu este extinsă de către Resideo către clientul sau utilizatorul final al bunurilor. Resideo se așteaptă ca Cumpărătorul să ofere clientilor săi o garanție comparabilă cu cea pe care Resideo o oferă Cumpărătorului prin prezența. Acest lucru nu modifică obligațiile legale ale Resideo față de consumatorii calitate de producător al produselor. Resideo își păstrează dreptul, la discreția sa, de a modifica acești Termeni de garanție și articolele acoperite de acestea. Orice modificare a acestor Termeni de garanție se va aplica exclusiv Produselor vândute după intrarea în vigoare a modificării.

### Garanția Resideo

Pentru o perioadă de 120 de luni de la data de producție înscrisă pe produs. Resideo garantează că produsele nu vor avea defecte de materiale și manoperă și vor respecta standardele relevante. În cazul în care orice Produs devine defect în timpul perioadei de garanție corespunzătoare pentru o cauză care nu este enumerată mai jos, Resideo va repara sau va înlocui gratuit Produsul cu un produs nou sau recondiționat, la discreția sa, sau va credita în contul Cumpărătorului prețul plătit pentru Produs. Resideo nu va fi răspunzător pentru taxe asociate cu dezințalarea și reinstalarea Produsului, deplasarea sau orice alte costuri suportate de Cumpărător.

### Excluderi din garanție

Această garanție este o garanție extinsă a producătorului și, în măsura în care este permisă de lege, înlocuiește toate celelalte garanții și condiții exprese sau implicite, inclusiv cele de vandabilitate sau de adevărate la un anumit scop. Resideo nu va avea nicio obligație în temeiul acestei garanții sau în alt mod decât: i) produsul nu este instalat în conformitate cu instrucțiunile de instalare ale Resideo și cu standardele de instalare aplicabile, nu este utilizat în scopul prevăzută în conformitate cu instrucțiunile de utilizare ale Resideo, nu este întreținut în conformitate cu instrucțiunile de îngrijire și întreținere ale Resideo sau este modificat (inclusiv modificarea oricărui număr de serie), întreținut sau reparat de către o altă persoană decât Resideo/Centrul de service/reparatii autorizat Resideo; ii) Deteriorarea este cauzată de evenimente externe, cum ar fi fulgere, supratensiuni, incendii, inundații, acte ale naturii sau de natură sau calitate a apei, sau este cauzată de o utilizare necorespunzătoare sau de vandalism; sau. iii) un defect nu este rezultatul unor materiale sau al unei manopere de calitate inferioară. iv) Această garanție nu acoperă bateriile interschimbabile utilizate în R200C2-A, R200C2-A-UK, R200C2-B, R200C2-E. Această garanție exclude costul bunurilor consumabile (cum ar fi bateriile), verificările de întreținere și ajustările, cum ar fi calibrarea

produsului, care pot fi necesare în conformitate cu instrucțiunile de utilizare și întreținere a produsului.

### Retururile și reparațiile

Cumpărătorul trebuie să contacteze serviciul clienți Resideo pentru a obține un număr de autorizație de returnare a mărfii (RMA) înainte de a returna orice Produs care devine defect în timpul termenului de garanție aplicabil pentru o cauză care nu este acoperită de acești Termeni de garanție. Pentru a obține un număr RMA, cumpărătorul trebuie să furnizeze următoarele informații: i) Modelul și numărul de serie al produsului; ii) Dovada achiziției; și iii) Descrierea defecțiunii. Cumpărătorul trebuie să expedieze Produsul defect la Resideo pe cheltuiela sa, învelit corespunzător pentru a preveni deteriorarea Produsului, împreună cu RMA și dovada de cumpărare, în conformitate cu instrucțiunile reprezentantului serviciului de asistență clienți. Resideo va inspecta și va testa Produsul returnat pentru a se asigura că acesta este de fapt defect. Cumpărătorul trebuie să furnizeze Resideo orice informații suplimentare solicitate în mod rezonabil pentru a justifica sursa defectului, inclusiv data și locul de instalare, aplicația Produsului, metoda de funcționare, înregistrările de întreținere și modul de defecțiune. În cazul în care Resideo consideră că Produsul este defect, Resideo va alege dacă să repara sau să înlocuiască Produsul, sau dacă să crediteze contul Cumpărătorului pentru prețul de achiziție al Produsului. În cazul în care Resideo alege să înlocuiască Produsul, Resideo va suporta costul trimiterii Produsului de înlocuire către Cumpărător. Cu excepția cazului în care se convinge altfel în scris, Resideo va distruge orice Produs defect. În cazul în care Resideo nu descoperă o problemă la Produs, Resideo are dreptul de a percepe de la Cumpărător costurile rezonabile asociate cu examinarea presupusului defect. În cazul în care Cumpărătorul plătește în avans cheltuielile de transport de returnare ale Resideo, Resideo va returna Cumpărătorului Produsul care nu prezintă defecte; în caz contrar, Resideo va distruge Produsul.

### Din Reparati în afara garanției

La cererea Cumpărătorului, Resideo va furniza Cumpărătorului o ofertă pentru cheltuielile de reparare a oricărui Produs care nu este acoperit de termenul de garanție aplicabil, dacă Resideo consideră că Produsul poate fi reparat. În cazul în care Cumpărătorul acceptă oferta și trimite Produsul la Resideo (procesul descris mai sus pentru returnările în garanție), Resideo va repara Produsul în conformitate cu oferta și va returna Produsul reparat Cumpărătorului. Produsul reparat va fi garantat timp de 90 de zile de la data reparației.

### Diverse

În cazul în care orice prevedere a acestor Termeni de garanție este interzisă de legislația aplicabilă, acea prevedere va fi nulă și nevalabilă, dar celelalte prevederi vor continua să fie în vigoare și să producă efecte depline.



**resideo**

[www.resideo.com](http://www.resideo.com)

Security Communications SAS  
1198 Avenue Maurice Donat  
06250 Mougins, France

© 2021 Resideo Technologies, Inc. Toate drepturile rezervate.

Marca comercială Honeywell Home este utilizată sub licență de la Honeywell International, Inc.  
Acest produs este fabricat de Resideo Technologies, Inc. și afiliații săi.

## 1. Úvod

Ďakujeme, že ste si objednali dymový alarm Resideo R200S-2. Vnútoraná inštalácia v domoch je možná, vrátane statických rekreačných domov a prívosov. Táto príručka obsahuje dôležité bezpečnostné informácie o inštalácii a prevádzke alarmu. Príručku si dôkladne prečítajte a uložte ju na bezpečné miesto pre budúce použitie.

## 2. Kam zariadenie nainštalovať? (pozri stranu 2)

Pokyny nájdete na strane 2. Dbajte na to, aby ste dodržiavali aj predpisy a usmernenia špecifické pre danú krajinu, ako napr: Britský BS5839-6 alebo nemecký DIN14676. V prípade pochybností si to overte, napríklad u miestneho hasičského zboru.

## 3. Kde zariadenie neinštalovať

- V prostredí s rizikom prievanu (napr. v blízkosti klimatizácie, ventilátorov, vetracích otvorov)
- V priestoroch, kde sa uvoľňuje para alebo výpary, napr. v kuchyni - použite namiesto toho R200H (alarm so snímačom tepla)

**POZNÁMKA:** Počas trvania akejkoľvek stavebnej činnosti, pri ktorej sa vyskytuje prach alebo nečistoty, by mal byť dymový hlásič odstránený z montáže, aby sa zabránilo znečisteniu snímača. Ak to nie je možné, úplne zakryte prieduchy alarmu plastovým vreckom alebo páskou. Ak je alarm zakrytý, nezaznamená požiar ani dym, preto po skončení činnosti každý deň odstráňte prekrytie a v prípade potreby ho nasledujúci deň vymeňte.

## 4. Inštalácia (pozri strany 3-4)

Pokyny nájdete na stranách 3 a 4.

**UPOZORNENIE:** Alarm je vybavený trvalo uzavretou, nevymeniteľnou batériou a vo vnútri sa nenachádzajú žiadne opraviteľné komponenty. Pri akejkoľvek snahe o jeho otvorenie alebo opravu hrozí riziko úrazu elektrickým prúdom alebo poruchy.

## 5. Aktivácia (pozri stranu 4)

Pred uvedením do prevádzky je veľmi dôležité aktivovať a otestovať správnu funkciu dymového hlásiča:

- Po odrezaní malého valca ① na konzole sa aktivuje funkcia zabezpečenia proti neoprávneným manipuláciám.
- Pozri stranu 4. Nainštalujte alarm do montážneho držiaka ② a otáčajte ním, kým nezacvakne ③. Indikátory LED raz zzzablikajú.



- Celá plocha krytu budíka je tlačidlom TEST/SILENCE režimu. Pevne ho stlačte aspoň na 3 sekundy ④.
- Budík vydá 3 krátke pípnutia.
- Uvoľníte tlačidlo. Budík môže ešte niekoľko sekúnd pípať, čím potvrdí, že bol aktivovaný.

## 6. Odstránenie (pozri stranu 4)

Pozrite si stranu 4, obrázok ⑤.

## 7. Cvičenie požiarnej bezpečnosti

Ak sa alarm spustí a vy ste nestlačili testovacie tlačidlo, môže to byť varovanie pred vážnou situáciou, ktorá si vyžaduje vašu naliehavú pozornosť. **Ak existuje akýkoľvek spor o príčine poplachu, malo by sa predpokladať, že poplach je spôsobený skutočným požiarom, a dom by sa mal evakuovať.**

Všetkým predstavte zvuk dymového alarmu a vysvetlite, čo znamená. Vytvorte rodinný únikový plán, prediskutujte ho so všetkými členmi rodiny a pravidelne ho precvičujte. Určite východy z každej miestnosti, ako aj únikové cesty z každého východu do vonkajšieho prostredia. Naučte všetkých členov domácnosti dotýkať sa dverí a používať náhradný východ, ak sú dvere horúce. Naučte členov rodiny, ako sa plaziť po podlahe, aby sa nezadusili dymom a škodlivými plynmi. Vytvorte bezpečné miesto na stretnutie mimo budovy.

## 8. Odporúčané opatrenia pri aktivácii výstražného dymového alarmu

Vyhľadajte poplach krikom "Požiar! Požiar! Požiar!" alebo búchaním kovovými predmetmi o seba. Čo najskôr sa evakuujte najbližším požiarnym východom. Zastavenie sa na preskúmanie požiaru alebo nájdenie cenností alebo domácich zvierat nie je povolené. Použite únikové cesty, aby ste všetkých dostali von a stretli sa na vopred určenom mieste. Zatvorte všetky otvorené dvere pozdĺž cesty a otvárajte len tie dvere, cez ktoré sa potrebujete dostať. Chrbtom ruky skontrolujte dvere a kľučky. Neotvárajte dvere, ak sú na pocit horúce. Ak je veľa dymu, plazte sa po podlahe, pretože vzduch a viditeľnosť budú lepšie. Po tom, ako všetkých dostanete z budovy, zavolajte z akéhokoľvek telefónu hasičský zbor. Operátorovi oznámte svoje meno a adresu. Do budovy sa z akéhokoľvek dôvodu nevracajte. Po príchode hasičov im povedzte, či je ešte niekto vo vnútri; budú môcť nájsť osobu rýchlejšie a bezpečnejšie ako vy. Nájdiť si bezpečné miesto, kde počkáte na hasičov. Po ich príchode sa im pokúste poskytnúť čo najviac informácií o požiari a stavbe.

**Poznámka:** Tieto pokyny vám pomôžu v prípade požiaru, ale mali by ste dodržiavať normy požiarnej bezpečnosti a vyhýbať sa rizikovým situáciám, aby ste znížili riziko vzniku požiaru.

## 9. Vizúálne a akustické signály

Prevádzkový režim	Vizúálny signál (blesk)	Akustický signál (pípnutie)	Režim popisu
Normálne	1 x za 40 sekúnd	Žiadne	Zariadenie funguje správne
Test	1 x za sekundu (3 x) / pauza 1,5 sekundy	1 x za sekundu (3 x) / pauza 1,5 sekundy	Stlačte na kryté tlačidlo TEST/SILENCE na 3 sekundy. Zariadenie je testované.
Alarm	1 x za sekundu (3 x) / pauza 1,5 sekundy	1 x za sekundu (3 x) / pauza 1,5 sekundy	Zariadenie detekuje dym
Ticho alarmu	1 x za 8 sekúnd	Žiadne	Signál dymového alarmu je stlmený
Upozornenie na slabú batériu	1 x za 40 sekúnd	1 x za 40 sekúnd	Batéria je vybitá
Tiché upozornenie na slabú batériu	1 x za 40 sekúnd	Žiadne	Upozornenie na slabú batériu je stlmené
Upozornenie na poruchu snímača	1 x za 40 sekúnd	1 x za 40 sekúnd	Senzor nefunguje správne
<b>AKO STLMIŤ ZVUK BUDÍKA</b>			
Ticho alarmu	AŽ PO PRIJATÍ ODPORÚČANÝCH OPATRENÍ		Stlačte na kryté tlačidlo TEST/SILENCE na 3 sekundy.
Upozornenie na slabú batériu			Stlačte na kryté tlačidlo TEST/SILENCE na 3 sekundy.

**Ak hlásič nefunguje, mali by ste sa poradiť s výrobcom.**

## 10. Údržba

Detektor dymu obsahuje funkciu samočinného testovania. Okrem toho odporúčame detektor dymu otestovať manuálne aspoň raz za mesiac stlačením tlačidla test/silence. Ak dymový alarm funguje správne, vydá hlasný zvukový signál. Vzhľadom na hlasitosť alarmu stojte pri testovaní vždy aspoň na dĺžku paže od zariadenia. Ak dymový hlásič nevydáva zvukovú výstrahu, treba ho ihneď vymeniť. Ak chcete z dymového hlásiča odstrániť nečistoty, prach alebo úlomky, čistite ho aspoň raz za mesiac. Vysajte obe strany dymového hlásiča vysávačom s mäkkou kefou. Ak chcete vyčistiť vnútornú stranu horného krytu, neodstraňujte ho. Vo vnútri alarmu sa nenachádzajú žiadne použiteľné časti; nepokúšajte sa ho otvárať ani opravovať. Ak alarm vykazuje príznaky potrebovania, je potrebné ho vymeniť.

## 11. Upozornenia

Tento dymový hlásič je určený len na použitie v interiéri. Tento dymový hlásič musí byť pevne pripevnený k stropu/stene podľa návodu na inštaláciu, aby nedošlo k zraneniu. Dymový hlásič by nemal byť natretý ani zakrytý. K tomuto dymovému hlásiču by sa nemalo dostať nadmerné teplo, napríklad slnečné svetlo alebo oheň. Dymový hlásič netestujte pomocou plameňa, pretože to môže spôsobiť jeho vznietenie a poškodenie domácnosti. Ak nemáte špecifické zariadenie, netestujte dymom, pretože zistenia môžu byť zavádzajúce. Dlhodobé vystavenie extrémnemu chladu alebo teplu, ako aj značnej vlhkosti môže skrátiť životnosť batérie. Dlhé obdobie alarmu vyčerpá batériu. Tento detektor dymu bol vyrobený s použitím najmodernejšej konštrukcie, materiálov a výrobných postupov, aby sa znížila možnosť kontaminácie prachom, hmyzom a inými znečisťujúcimi látkami. Pretože je však ťažké úplne vylúčiť toto riziko, uistite sa, že detektor dymu je čistý a bez prachu. Hmyz alebo pavučiny v okolí detektoru dymu by sa mali čo najskôr odstrániť. V snímači sa za určitých okolností môže aj pri pravidelnom čistení nahromadiť kontaminácia, ktorá aktivuje výstrahu. Ak k tomu dôjde, detektor dymu sa musí vymeniť.

## 12. Špecifikácie

Metóda detekcie	: Optický senzor
Napájanie	: Uzavretá batéria 3 V DC (súčasťou dodávky)
Životnosť batérie	: 10 rokov
Hlasitosť alarmu	: $\geq 85$ dB (A) na 3 metre
Citlivosť alarmu	: 0,105 - 0,155 dB/m
Prevádzková teplota	: 0°C - 40°C
Prevádzková vlhkosť	: 25 % - 93 % RELATÍVNEJ VLNKOSTI
Dátum výmeny	: Pozri štítok výrobu (formát "mm rrrr")
Individuálny indikátor alarmu	: Áno
Funkcia stišenia alarmu	: Áno   Čas stišenia: 10 minút
Upozornenie na slabú batériu	: Áno
Funkcia stišenia slabej batérie	: Áno   Čas stišenia: 10 hodín
Inštalácia v ubytovaniach vozidlách pre voľný čas	: Áno
Miesto montáže	: Strop alebo stena
Vzájomne prepojiteľné	: Nie
Je v súlade s	: EN 14604: 2005 + AC: 2008
Hmotnosť	: 120 g
Rozmer produktu	: $\varnothing 116 \times 23,3$ mm

### 13. Servis a kontakt

V prípade otázok týkajúcich sa inštalácie, používania alebo prevádzky tohto výrobku obráťte sa na adresu [www.resideo.com](http://www.resideo.com) "Majte na pamäti, že aj keď bolo vynaložené maximálne úsilie na zabezpečenie presnosti tejto publikácie, nie je možné prevziať zodpovednosť za chyby alebo opomenutia. Údaje a právne predpisy sa môžu meniť, preto je veľmi dôležité, aby ste si zaobstarali kópie najnovšie vydaných predpisov, noriem a smerníc. Táto publikácia nemá slúžiť ako podklad pre zmluvu.

### 14. Likvidácia a dodržiavanie predpisov



Tento výrobok je v súlade so smernicou 2002/96/ES o odpade z elektrických a elektronických zariadení (WEEE). Po skončení životnosti prístroja ho zlikvidujte v súlade s miestnymi požiadavkami. Keďže ide o elektronický odpad a obsahuje batériu, mal by sa likvidovať oddelene od domáceho odpadu.



Tento dymový hlásič je certifikovaný spoločnosťou CNPP podľa európskej normy EN 14604 "Elektrické prístroje na detekciu požiaru v domácych priestoroch". Je v súlade so smernicou o všeobecnej bezpečnosti výrobkov (GPSD), smernicou o elektromagnetickej kompatibilitate (EMC), nariadením o stavebných výrobkoch (CPR) a smernicou o obmedzení nebezpečných látok (RoHS).

### 15. Zrieknutie sa zodpovednosti

Účelom tohto detektoru dymu je upozorniť vás na potenciálne nebezpečný požiar. Nie je určený na riešenie požiarneho problému alebo na určenie zdroja požiaru. Akékoľvek vyšetrovanie požiaru alebo servisné zásahy vykonané alebo organizované za účelom zaplatenia poplatkov v reakcii na poplach nebudú hradené spoločnosťou Resideo.

## 16. Záručná politika spoločnosti RESIDEO na 10 rokov

R100C-1, R200C-1, R200C-2, R200C-3, R200C-N1, R200C-N2, R200C-N3, R200H-N1, R200H-N2, R200S-1, R200S-2, R200S-3, R200S-N1, R200S-N2, R200S-N3, R200ST-N1, R200ST-N2, R200C2-A, R200C2-A-UK, R200C2-B, R200C2-E.

### Príjemca tejto záruky

Táto obmedzená záruka sa poskytuje priamym zákazníkom ("kupujúcim") členom, ktorí predávajú produkty skupiny spoločnosti Resideo Technologies, Inc ("Resideo"). Resideo neposkytuje túto záruku spotrebiteľovi ani koncovému používateľovi produktu. Resideo očakáva, že kupujúci poskytne svojim zákazníkom rovnaké záruky, ako poskytuje Resideo kupujúcemu. Tým nie sú dotknuté žiadne zákonné povinnosti, ktoré má Resideo ako výrobca produktu prevziať voči spotrebiteľom. Resideo si vyhradzuje právo podľa vlastného uváženia zmeniť tieto Záručné podmienky a produkty, na ktoré sa vzťahujú tieto Záručné podmienky. Akékoľvek zmeny týchto záručných podmienok sa vzťahujú iba na produkty predané po dátume zmeny.

### Záruka Resideo

Resideo ručí za to, že výrobok bude bez chýb materiálu a spracovania do 120 mesiacov od dátumu výroby a že bude spĺňať príslušné špecifikácie. Ak sa niektorý produkt počas príslušnej záručnej doby poškodí z dôvodu, ktorý nie je vylúčený nižšie, spoločnosť Resideo na základe vlastného uváženia bude opravu alebo bezplatne vymeniť za nový alebo repanový výrobok, alebo pripíše zaplatenú cenu na účet kupujúceho. Resideo nepodporová za žiadne náklady a cestovné náklady kupujúceho na demontáž a opätovnú inštaláciu produktu alebo akékoľvek iné výdavky.

### S výnimkou záruky

Táto záruka je rozšírenou zárukou výrobcu a nahrádza všetky ostatné výslovne alebo implicitné záruky a podmienky v rozsahu povolenom zákonom, vrátane záruk a podmienok, ktoré sú v úspekovej kvalite alebo sú vhodné na konkrétny účel. Resideo nemá žiadnu povinnosť v rámci tejto záruky alebo inak, ak i) Produkt nie je nainštalovaný v súlade s inštaláčnymi pokynmi spoločnosti Resideo a platnými inštaláčnymi normami, nie je používaný na účel, na ktorý je navrhnutý, avšak v súlade s pokynmi pre užívateľov spoločnosti Resideo alebo nie je udržiavaný v súlade s pokynmi spoločnosti Resideo pre starostlivosť a údržbu alebo je zmenený (vrátane zmeny akéhokoľvek sériového čísla), servisované alebo opravené kýmkoľvek iným ako Resideo/ autorizovaný servis Resideo/ Stredisko opravíiv) Škoda je spôsobená vonkajšími udalosťami, ako sú blesky, prepadá, požiar, povodne, prírodné javy a podobne alebo kvalita vody, alebo je spôsobený nesprávnym používaním alebo vandalizmom; alebo iii) Chyba nie je spôsobená chýbnym materiálom alebo spracovaním.iv) Táto záruka sa nevzťahuje na vymeniteľnú batériu používanú v modeloch R200C2-A, R200C2-A-UK, R200C2-B, R200C2-E. Záruka nepokrýva náklady na výmenu spotrebného materiálu

(ako sú batérie), kontroly údržby a úpravy, ako je kalibrácia produktu, ktorá môže byť potrebná podľa pokynov na používanie a údržbu produktu.

### Vrátenie a opravy

Pred vrátením akéhokoľvek produktu, ktorý sa z nejakého dôvodu stal chýbnym počas príslušnej záručnej doby, ktoré nie sú vylúčené z týchto záručných podmienok. Kupujúci musí kontaktovať zákaznícky servis Resideo, aby získal autorizačné číslo pre vrátenie tovaru (RMA). Na získanie čísla RMA musí kupujúci poskytnúť: i) Typové a sériové číslo produktu, ii) Doklad o kúpe, iii) Popis vady. Kupujúci zašle chýbny produkt spolu s RMA a dokladom o kúpe spoločnosti Resideo na vlastné náklady v súlade s pokynmi zákazníckeho servisu Resideo a riadne ho zabali, aby nedošlo k poškodeniu produktu. Resideo otestuje vrátený produkt, aby overil, či nie je chýbný. Na žiadosť Residea Kupujúci poskytne dodatočné informácie, ktoré môže spoločnosť Resideo odôvodnene požadovať na overenie príčiny chýb. Vrátenie dátumu a miesta inštalácie, aplikácia produktu, spôsob prevádzky, záznamy o údržbe a poruchový režim. Ak spoločnosť Resideo zistí, že Produkt je chýbný, spoločnosť Resideo rozhodne, či Produkt opraví alebo vymení, alebo pripíše kúpnu cenu Produktu na účet Kupujúceho. Ak sa spoločnosť Resideo rozhodne produkt vymeniť, odosle náhradný produkt kupujúcemu a spoločnosť Resideo bude znášať náklady. Ak nie je písomne dohodnuté inak, spoločnosť Resideo zničí všetky chýbne produkty, ktoré určí. Ak Resideo nezistí chybu na produkte, Resideo si vyhradzuje právo účtovať kupujúcemu primeraný poplatok za prešetrenie závad. Pokiaľ kupujúci zaplatil spoločnosti Resideo náklady na vrátenie produktu vopred, spoločnosť Resideo vráti bezchybný produkt kupujúcemu v opačnom prípade Resideo zničí produkt.

### Opravy mimo záruku

Na žiadosť kupujúceho poskytne Resideo kupujúcemu cenovú ponuku na opravu akéhokoľvek výrobku mimo platnú záručnú dobu, pokiaľ si Resideo myslí, že takéto produkty je možné opraviť. Ak kupujúci prijme cenovú ponuku a zašle Produkt spoločnosti Resideo (podľa rovnakeho postupu ako pri vrátení v rámci záruky), spoločnosť Resideo produkt opraví v súlade s cenovou ponukou a opravený produkt vráti Kupujúcemu. Na opravený výrobok sa vzťahuje záruka 90 dní od dátumu opravy.

### Rôzne dnuhy

Pokiaľ je akokoľvek čas týchto záručných podmienok zakázaná podľa platných zákonov, príslušná časť bude neplatná, ale zvyšok záručných podmienok je stále plne platný.



**resideo**

[www.resideo.com](http://www.resideo.com)

Security Communications SAS  
1198 Avenue Maurice Donat  
06250 Mougins, France

© 2021 Resideo Technologies, Inc. Všetky práva vyhradené.

Ochranná známka Honeywell Home sa používa na základe licencie spoločnosti Honeywell International, Inc.  
Tento produkt vyrába spoločnosť Resideo Technologies, Inc. a jej pobočka

## 1. Giriş

Resideo R200S-2 Duman Alarmı (İnce Tasarım) sistemini satın aldığınız için teşekkür ederiz. Bu cihaz yazlık ev ve karavanlar da dâhil olmak üzere, konutlarda iç mekân kurulumu için uygundur.

Bu kullanım kılavuzu, alarmın kurulumuyla ve çalıştırılmasıyla ilgili önemli güvenlik bilgilerini içerir. Lütfen kılavuzu dikkatlice okuyun ve gelecekte de başvurmak üzere güvenli bir yerde saklayın.

## 2. Duman alarmı nereye kurulmalıdır? (2. sayfaya bakınız )

Bilgi için 2. sayfaya bakınız. Lütfen ülkeye özgü düzenlemeleri ve yönergeleri (İngilizce BS5839-6 veya Almanca DIN14676 gibi), uyguladığınızdan emin olun. Bu konu hakkında şüphelenirseniz, lütfen yerel itfaiye birimine başvurun.

## 3. Duman alarmı nereye kurulmamalıdır?

- Kuraklık riski olan bir ortamda (örn. Klima, fan veya havalandırma çıkışlarının yakınında)
- Buhar veya yemek dumanları çıkan yerlerde örn. mutfaklarda. Onun yerine R200H kullanın (ısı/sıcaklık sensörü alarmı)

**NOT:** Sensörlerin kirlenmesini önlemek için, toz veya moloz içeren herhangi bir inşaat çalışması süresince, duman alarmını monte ettiğiniz yerden çıkarınız. Bu mümkün değilse, alarm cihazının delikleri plastik bir bant ya da torba ile tamamen kapatılmalıdır. Kapatırsanız, yangın veya duman olması halinde alarm bunu algılamayacaktır; bu yüzden çalışma günlük olarak tamamlandığında plastik kaplamayı çıkarın ve gerekirse ertesi gün değiştirin.

## 4. Kurulum (3. ve 4. Sayfaya bakınız )

Bilgi için sayfa 3 ve 4'e bakınız.

**UYARI:** Alarm sistemi, kalıcı olarak kapatılmış, değiştirilemeyen bir pile sahiptir ve içinde servis işlemi yapılabilecek parçalar içermez. Cihazı açmaya ya da onarmaya yönelik herhangi bir teşebbüsünüzü, bir arızaya ya da elektrik çarpmasına sebep olabilir.

## 5. Etkinleştirme (4. sayfaya bakınız )

Duman alarmını ilk defa çalıştırmadan önce, cihazın doğru çalışması için test etmek ve etkinleştirmek önemlidir.

- Kurcalamaya karşı korumalı kilitleme özelliğini etkinleştirmeniz gerekiyorsa, küçük silindiri ① kırın veya kesin.
- Sayfa 4'e bakınız. Alarm cihazını montaj plakasına takın ② ve tik sesi duyulana kadar çevirin ③. LED gösterge bir kez yanacaktır. LED göstergeleri bir kez yanıp sönecektir.

- Alarm kapağının tüm üst yüzeyi bir TEST/SESSİZ düğmesidir. En az 3 saniye boyunca sertçe bastırın. Alarm 3 kez kısa bip sesi çıkaracaktır ④.
- TEST/SESSİZ düğmesini bırakın. Alarm etkinleştirildiğini onaylamak için birkaç saniye daha bip sesi çıkarabilir.

## 6. Devre dışı bırakma (sayfa 4)

Sayfa 4 resim ⑤'e bakınız.

## 7. Yangın güvenlik uygulamaları

Test butonuna basmadıysanız ve alarm çaldıysa, cihazınız tehlikeli bir duruma karşı uyarı veriyor olabilir. Bu durumda hemen müdahale etmeniz gerekmektedir. **Eğer alarma sebep olan şey hakkında bir şüpheniz varsa, alarmın sebebinin gerçek bir yangın olabileceği varsayılmalı ve bina derhal boşaltılmalıdır.**

Herkesin duman alarmını duymasını sağlayın ve sesin ne anlama geldiğini açıklayın. Aile kaçış planı geliştirin, aile üyeleri ile bu planı tartışın ve bunu düzenli olarak uygulayın. Her bir oda için çıkışları ve her bir çıkıştan dışarıya kaçış rotası tespit edin. Aile üyelerine kapıya dokunmayı ve kapı sıcak ise alternatif bir çıkışı kullanmayı öğretin. Aile üyelerine duman ve tehlikeli gazların altında kalmak için yerde emeklemeyi öğretin. Binanın dışarısında güvenli olan bir toplanma yeri oluşturun.

## 8. Duman alarmı devreye girdiğinde yapılması önerilen hareketler

Metal nesnelere birbirine vurarak ya da "Yangın var! Yangın var! Yangın var!" şeklinde bağıarak alarmın etkisini artırın. En yakın yangın çıkışı kullanarak derhal tahliye olun. Yangını araştırmak veya değerli eşyalarınızı ya da evcil hayvanlarınızı toplamak için durmayın. Herkesi tahliye etmek ve kararlaştırılan bir toplanma noktasında buluşmak için kaçış yolunuzu kullanın. Kaçış rotanız boyunca, bütün açık kapıları kapatın ve sadece geçmeniz gereken kapıları açın. Kapıları ve kulpları elinizle tersiyle kontrol edin. Eğer sıcaksa, kapıyı çökmeyin. Eğer çok fazla duman varsa, hava daha temiz ve görüş daha iyi olacağı için yerde sürünün.

Herkesi binadan çıkardıktan sonra herhangi bir telefondan İtfaiyeyi arayın. Yetkiliye isminizi ve adres bilgilerinizi verin. Binaya hiçbir sebeple geri girmeyin. Eğer içerde halen birileri varsa, İtfaiye görevlileri geldiğinde hemen haber verin. Onlar içerideki kişiyi sizden çok daha hızlı ve güvenli bir şekilde bulacaklardır. İtfaiye görevlilerini beklerken kendinize güvenli bir yer bulun. Görevliler geldiğinde onlara bina ve yangın ile ilgili olduğunuz çok bilgi vermeye gayret edin.

**Not:** Bu talimatlar, her hangi bir yangın halinde, sadece yangının başlama ihtimalini azaltmak, yangın güvenlik kurallarını hayata geçirmek ve böylece tehlikeli durumları önlemeniz için size yardımcı olacaktır.



## 9. İşıklar ve sesli sinyaller

Çalışma Modu	Led sinyal (flaş)	Sesli sinyal (bip)	Açıklama
Normal	Her 40 saniyede bir kez	Yok	Cihaz doğru bir şekilde çalışmaktadır.
Test	Her saniyede 1 kez (3 x) / 1,5 saniye duraklama	Her saniyede 1 kez (3 x) / 1,5 saniye duraklama	Kapak TEST/SESSİZLİK düğmesine 3 saniye basın. Cihaz test edilmiştir.
Alarm	Her saniyede 1 kez (3 x) / 1,5 saniye duraklama	Her saniyede 1 kez (3 x) / 1,5 saniye duraklama	Cihaz duman tespit etmektedir.
Alarm Sessiz	8 saniyede 1 kez	Yok	Duman alarm sinyali sessize alınmıştır.
Düşük Pil Uyarısı	40 saniyede 1 kez	40 saniyede 1 kez	Pil azalmıştır.
Düşük Pil Uyarısı Sessiz	40 saniyede 1 kez	Yok	Pil azalmış uyarısı sessize alınmıştır.
Sensör Hatası Uyarısı	40 saniyede 1 kez	40 saniyede 1 kez	Sensör düzgün çalışmıyor.
ALARM NASIL SESSİZE ALINIR?			
Alarm susturma	YALNIZCA TAVSİYE EDİLEN İŞLEMLER YAPILDIKTAN SONRA		Kapak TEST/SESSİZLİK düğmesine 3 saniye basın.
Düşük Pil Uyarısı			Kapak TEST/SESSİZLİK düğmesine 3 saniye basın.

Alarm çalışmazsa, üreticinin tavsiyesi aranmalıdır.

## 10. Bakım

Bu duman alarmı kendi kendini test eden bir mekanizma ile donatılmıştır. TEST/SESSİZLİK düğmesini basılı tutarak dedektörü ayda bir kez manuel olarak test etmenizi öneririz. Duman alarmı düzgün çalışıyorsa, yüksek bir bip sesi çıkarır. Alarmın sesi çok yüksek olduğu için, test ederken her zaman üniteden bir kol mesafesi uzaklıkta durduğunuzdan emin olun. Eğer duman alarmı sesli bir sinyal çıkarmıyorsa, hemen değiştirilmelidir. İçindeki kiri, tozu ya da birikintileri çıkarmak için duman alarmını ayda en az bir kez temizleyin. Yumuşak fırçalı bir elektrikli süpürge kullanın ve duman alarmının her tarafını süpürün. Cihazın içini temizlemek için üst kapağı açmayın. Alarmın içinde tamir edilebilecek hiçbir parça bulunmamaktadır, bu yüzden açmaya ya da tamir etmeye çalışmayın. Alarm herhangi bir bozulma belirtisi veriyorsa yenisiyle değiştirilmelidir.

## 11. Uyarılar

Duman alarmı sadece iç mekânlarda kullanmaya uygundur. Yaralanmayı önlemek için Duman Alarmı, kurulum yönergelerine uygun olarak bir tavana/duvara güvenli bir şekilde monte edilmelidir. Bu Duman Alarmı'nın üzerini örtmeyin ya da onu boyamayın.

Duman alarmı, ateş ve güneş ışığı gibi yüksek ısıya maruz bırakılmamalıdır. Ateş ile test etmeyin, yoksa duman alarmının yanmasına sebep olabilir ve evinize zarar verebilir. Her hangi bir özel ekipman kullanılmadığı müddetçe, sonuçlar yanıltıcı olabileceği için duman ile test etmeyin. Düşük veya yüksek ısılarla veya aşırı neme uzun bir süre maruz kalmak, cihazın pil ömrünü azaltabilir. Uzun süren alarm süreleri pilin ömrünü azaltır. Toz ve böcekler gibi nedenlerle kirlenme riskini en aza indirmek için, bu duman alarmının yapımında en son tasarım, malzemeler ve üretim teknikleri kullanılmıştır. Ancak bu riski tamamen ortadan kaldırmak mümkün değildir; bu nedenle duman alarmının temiz olduğundan ve toz birikmediğinden emin olun. Duman alarmının etrafındaki böcekler veya örümcek ağları hemen temizlenmelidir. Bazı durumlarda, düzenli olarak yapılan temizlikle bile sensörde kir birikebilir ve alarmı harekete geçirebilir. Bu durumda, duman alarmı yenisi ile değiştirilmelidir.

## 12. Özellikler

Algılama yöntemi	: Optik sensör
Güç kaynağı	: Kapalı pil 3 V DC (dahili)
Pil ömrü	: 10 yıl
Alarm ses seviyesi	: $\geq 85$ dB (A) 3 metrede
Alarm hassasiyeti	: 0,105 - 0,155 dB/m
Çalışma ısısı	: 0°C - 40°C
Çalışma nemi	: 25% - 93% RH
Değiştirme tarihi	: Ürün etiketine bakınız ("aa.yyyy" formatında)
Bireysel alarm göstergesi	: Evet
Alarm susturma özelliği	: Evet   Susturma zamanı: 10 dakika
Düşük pil uyarısı	: Evet
Düşük pil sessize alma özelliği	: Evet   Susturma zamanı: 10 saat
Konaklama araçlarına kurulum	: Evet
Montaj konumu	: Tavan veya duvar
Birbirine bağlanabilme	: Hayır
Uyumluluk	: EN 14604:2005 + AC:2008
Ağırlık	: 120 g
Boyutlar	: $\emptyset 116 \times 23.3$ mm

### 13. Servis ve iletişim

Bu ürünün kurulumu, kullanımı veya çalıştırılmasıyla ilgili sorularınız için lütfen [www.resideo.com](http://www.resideo.com) adresini ziyaret edin. Lütfen dikkat: Bu kullanım kılavuzunun doğru olması için her türlü gayret gösterilmiş olmasına rağmen, hatalar veya kusurlardan dolayı hiçbir sorumluluk kabul edilemez. Mevzuatın yanı sıra veriler de değişebilir ve en son yayınlanan yönetmelik, standart ve yönergelere ait bir kopya almanız şiddetle önerilir. Bu yayın, bir sözleşmenin esaslarını oluşturmak amacıyla hazırlanmıştır.

### 14. İmha Etme ve mevzuata uygun olma



Bu ürün Atık Elektrikli ve Elektronik Ekipman Yönergesi (AEEE) 2002/96/EC ile uyumludur. Ürünün kullanım ömrü sona erdiğinde, yerel yönetmeliğe uygun bir şekilde imha edin. Ürün elektronik atık olarak sınıflandırılmaktadır ve bir pil içermektedir, bu nedenle evsel atıklardan ayrı olarak atılmalıdır.



Bu duman alarmı, CNPP tarafından Avrupa standardı EN 14604 "Evsel alanlardaki yangını tespit eden elektrikli cihazlar" sertifikasına sahiptir. Genel Ürün Güvenliği Direktifi (GPSD), Elektromanyetik Uyumluluk Direktifi (EMC), Yapı Ürünleri Yönetmeliği (CPR) ve Tehlikeli Maddelerin Kısıtlanması Direktifi (RoHS) ile uyumludur.

### 15. Feragatname

Bu duman alarmı, sizi potansiyel olarak tehlikeli olan bir yangına karşı uyararak tasarlanmıştır. Bir yangın sorununu çözmek veya belirli bir yangın kaynağının yerini belirlemek için tasarlanmamıştır. Resideo, bir alarmla karşılık olarak gerçekleştirilen veya düzenlenen herhangi bir yangın incelemesi veya servis çağrısı için ödeme yapmakla yükümlü değildir.

## 16. RESIDEO'NUN 10 YIL GARANTİ POLİTİKASI

R100C-1, R200C-1, R200C-2, R200C-3, R200C-N1, R200C-N2, R200C-N3, R200H-N1, R200H-N2, R200S-1, R200S-2, R200S-3, R200S-N1, R200S-N2, R200S-N3, R200ST-N1, R200ST-N2, R200C2-A, R200C2-A-UK, R200C2-B, R200C2-E.

### İşbu Garantinin Lehтары

Bu sınırlı garanti, ürünün satan Resideo Technologies, Inc şirketler grubunun ("Resideo") üyesi tarafından doğrudan müşterisine ("Alıcı") sağlanmaktadır. Resideo, bu garantiyi ürünün tüketicisine veya son kullanıcılarına sağlamaz. Resideo, Alıcının müşterilerine bunu müteakip, Resideo tarafından Alıcı'ya verilen garantiye eşdeğer bir garanti vermesini beklemektedir. Bu, Resideo'nun Ürünlerin üreticisi olarak tüketicilere karşı sahip olabileceği meşru yükümlülükleri etkilemez. Resideo, kendi takdirine göre İşbu Garanti Koşullarını ve Garanti Koşullarının geçerli olduğu ürünleri değiştirme hakkını saklı tutar. İşbu Garanti Koşullarında yapılacak herhangi bir değişiklik, yalnızca değişiklik tarihinde sonra satılan Ürünler için geçerlidir.

### Resideo'nun Garantisi

Resideo, Ürünlerin üzerindeki üretim tarihinde itibaren 120 aylık bir süre boyunca, Ürünlerinin kusursuz malzemede ve kusursuz işçilikte olacağını ve geçerli özelliklere ulaşacağına garanti eder. Herhangi bir Ürün, geçerli garanti süresince aşağıda hariç tutulmayan bir nedenden dolayı kusurlu hale gelirse, Resideo, kendi terçihine bağlı olarak, ya ürünü onaracak ya da ücretsiz olarak yenisi ile veya yenitmiş bir ünitele değiştirecektir; ya da ürün için ödeme yapılan ücreti Alıcının hesabına gönderecektir. Resideo, Alıcının, Ürünü sökme ve yeniden monte etme masraflarından, seyahat veya diğer masraflardan sorumlu olmayacaktır.

### Garanti Kapsamı Dışındaki

Garanti garanti, uzatılmış bir üretici garantisidir ve yasalardan izin verdiği ölçüde, tatmin edici kalite veya belirli bir amaçla uygunluk da dâhil olmak üzere, açık veya zımni tüm diğer garanti ve şartların yerine geçer. Şu durumlar olması halinde, Resideo'nun bu garanti kapsamında veya başka şekilde hiçbir yükümlülüğü olmayacaktır: i) Ürün, Resideo'nun montaj talimatlarına ve geçerli montaj standartlarına uygun olarak monte edilmişse, tasarlandığı bir amaç için ve Resideo'nun kullanıcı talimatlarına uygun olarak kullanılmamışsa veya Resideo'nun bakım ve onarım talimatlarına uygun olarak bakımı yapılmamışsa veya Resideo/Resideo'nun Yetkili Servisi/Onarım Merkezi dışında herhangi bir taraftan değiştirilmişse (herhangi bir seri numarasının değiştirilmesi dâhil), bakımı yapıldıysa ya da onarıldıysa; ii) Hasar, yıldırım, elektrik dalgalanmaları, yangın, sel, doğa olayları ya da benzerleri veya su kalitesi gibi dış olaylardan veya yanlış kullanımdan veya vandalizmden kaynaklanıyorsa ya da iii) Kusur, kusurlu bir malzemenin veya işçilikten kaynaklanıyorsa. iv) Bu garanti, R200C2-A, R200C2-A-UK, R200C2-B, R200C2-E'de kullanılan yeniden değiştirilebilir pilli kapsamaz. İşbu garanti, Ürün kullanımı ve bakım talimatları gereğince gerekli olabilecek sarf

malzemeleri (piller gibi) değiştirme, Ürün kalibrasyonu gibi bakım kontrolü ve ayarlama yapma maliyetlerini kapsamaz

### İade ve Onarımlar

İşbu Garanti Koşulları kapsamında hariç tutulmuş bir nedenle, geçerli garanti süresi içinde kusurlu hale gelen herhangi bir Ürünü iade etmeden önce, Alıcı bir iade mal yetkisi (RMA) numarası almak için Resideo müşteri hizmetleri ile iletişime geçmelidir, RMA numarasını almak için Alıcının şunları sağlaması gerekir: i) Ürün model numarası ve seri numarası, ii) Satın alım makbuzu, iii) Kusurun açıklaması, Alıcı, masrafları kendisine ait olmak üzere kusurlu Ürünü, RMA ve satın alım makbuzu ile birlikte Resideo müşteri hizmetleri temsilcisinin talimatlarına uygun ve Ürüne zarar gelmemesi için uygun şekilde paketlenmiş olarak, Resideo'ya gönderecektir. Resideo, iade edilen Ürünü kusurlu olduğunu doğrulamak için test edecektir. Resideo'nun talebi üzerine Alıcı, montaj tarihi ve yeri, Ürün uygulaması, kullanım şekli, bakım kayıtları ve anza modu dâhil olmak üzere, kusurun nedenini doğrulamak için Resideo'nun makul manada isteyebileceği ek bilgileri sağlayacaktır. Resideo, Ürünü kusurlu olduğunu belirlese, Resideo, Ürünü onarmaya veya değiştirmeye karar verir ya da Ürün satın alım ücretini Alıcının hesabına gönderir. Resideo Ürünü değiştirme kararı verirse, Resideo değiştirilen Ürünü masrafları Resideo'ya ait olmak üzere Alıcıya gönderecektir. Aksi yazılı olarak kararlaştırılmadıkça, Resideo kusurlu olduğunu belirlediği herhangi bir Ürünü imha edecektir. Resideo, Ürünü kusurlu bulmazsa, Resideo iddia edilen kusurun araştırılmasını makul maliyetlerini Alıcı'dan alma hakkını saklı tutar. Alıcı, Ürünün iade masraflarını önceden Resideo'ya öderse, Resideo kusurlu olmayan Ürünü Alıcı'ya iade edecektir. Onarım Ürünü, onarım tarihinden itibaren 90 günlük garanti kapsamında olacaktır.

### Garanti Dışı Onarımlar

Resideo, söz konusu Ürünün tamir edilebilir olduğunu düşünürse, Alıcının talebi üzerine, geçerli garanti süresi dışında herhangi bir Ürünü tamir etme maliyeti için, Resideo, Alıcı'ya bir fiyat teklifi verecektir. Alıcı teklifi kabul ederse ve Ürünü Resideo'ya gönderirse (garanti kapsamındaki iddelerle aynı süreç takip edilir), Resideo Ürünü fiyat teklifine uygun şekilde onaracak ve onarılan Ürünü Alıcı'ya iade edecektir. Onarım Ürünü, onarım tarihinden itibaren 90 günlük garanti kapsamında olacaktır.

### Çeşitli

İşbu Garanti Koşullarının herhangi bir kısmı yürürlükte yasalarda yasaklanmışsa, ilgili kısım hükümsüz ve geçersiz olacaktır; ancak Garanti Koşullarının geri kalanı tam olarak yürürlükte kalacak ve geçerli olacaktır.



**resideo**

[www.resideo.com](http://www.resideo.com)

Security Communications SAS  
1198 Avenue Maurice Donat  
06250 Mougins, France

© 2021 Resideo Technologies, Inc. Tüm hakları saklıdır.

Honeywell Home ticari markası Honeywell International, Inc. lisansı altında kullanılmaktadır.

Bu ürün, Resideo Technologies, Inc. ve bağlı kuruluşu tarafından üretilmiştir.

## 1. Вступ

Дякуємо за покупку системи пожежної сигналізації Resideo R200S-2. Цей продукт підходить для внутрішньої установки в житлових приміщеннях, включаючи дачі та фургони.

У цьому посібнику міститься важлива інформація з техніки безпеки щодо монтажу та експлуатації сигналізатора. Уважно прочитайте цей посібник та збережіть його для використання у майбутньому.

## 2. Де встановлювати прилад? (див. сторінку 2)

Зверніться до сторінки 2 за інструкціями. Переконайтеся, що ви також дотримуетесь місцевих правил і норм. У разі сумнівів ви можете звернутися, наприклад, до місцевої пожежної служби.

## 3. Де не можна встановлювати прилад

- В умовах, де наявний ризик протягів (наприклад, поруч із кондиціонерами, вентиляторами, вентиляційними отворами)
- У місцях, де виділяється пара або дим, наприклад на кухні - замість цього використовуйте R200H (сигналізація з датчиком температури)

**ПРИМІТКА.** Щоб уникнути забруднення датчика, під час будь-яких будівельних робіт, пов'язаних з пилом або сміттям, систему пожежної сигналізації слід знімати з кріплення. Якщо це неможливо, вентиляційні отвори сигналізації повинні бути повністю закриті поліетиленовим пакетом або стрічкою. Якщо датчик накритий, сигналізатор не може виявити загоряння або диму, тому знімайте покриття щоразу після завершення роботи та за потреби замінійте його наступного дня.

## 4. Монтаж (див. сторінки 3-4)

Зверніться до сторінки 3 та 4 у якості інструкції.

**ЗАСТЕРЕЖЕННЯ:** Сигналізатор містить герметичну незамінну батарею і не містить всередині деталей, що підлягають технічному обслуговуванню. Будь-яка спроба відкрити або відремонтувати його створює ризик ураження електричним струмом чи виникнення несправності.

## 5. Запуск (див. сторінку 4)

Перед запуском в експлуатацію систему пожежної сигналізації необхідно запустити та протестувати щодо правильного функціонування:

- Якщо вам треба ввімкнути функцію захисту від несанкціонованого доступу, відламайте або відріжте маленький циліндр ①.

- Зверніться до сторінки 4. Встановіть сигналізатор в монтажну консоль ② та закручіть поки не відчуєте клацання ③. Світлові індикатори один раз загоряться.
- Вся поверхня кришки сигналізатора є кнопкою TEST/SILENCE. Потримайте кнопку натисненою протягом щонайменше 3 секунд ④. Сигналізатор видасть 3 короткі гудки.
- Відпустіть кнопку. Сигналізатор може подавати звуки ще кілька секунд, підтверджуючи, що вона активована.

## 6. Демонтаж (див. сторінку 4)

Зверніться до сторінки 4, малюнок ⑤.

## 7. Потренуйте протипожежні заходи

Якщо звучить сигнал тривоги та ви не натиснули кнопку діагностики, це може бути попередження про небезпечну ситуацію, і вам необхідно негайно відреагувати. **Якщо у вас є якісь сумніви щодо причини активації сигналізації, слід припустити, що тривога викликана фактично пожежею, і слід евакуйовувати усіх з житла.**

Розкажіть усім про звук пожежної сигналізації та поясніть, що цей звук означає. Розробіть сімейні плани аварійного виходу, обговоріть їх з усіма членами сім'ї та регулярно застосовуйте їх. Визначте виходи з кожної кімнати та шлях евакуації на вулицю з кожного виходу. Навчіть всіх членів сім'ї, що потрібно торкатися до дверей і використовувати інший вихід, у разі якщо двері гарячі. Навчіть членів сім'ї, що потрібно повзти по підлозі, щоб залишатися нижче рівня диму та небезпечних газів. Визначте безпечне місце для зустрічей за межами будівлі.

## 8. Рекомендовані дії у разі якщо система пожежної сигналізації була активована

Підніміть тривогу криком: "Пожежа! Пожежа! Пожежа!" або стукаючи металевими предметами. Негайно покиньте приміщення, використовуючи найближчий пожежний вихід. Не зупиняйтеся, щоб в'ясувати причину пожежі або зібрати цінні речі чи домашніх тварин. Використовуйте свій шлях евакуації, щоб усі мали змогу покинути приміщення та зустрітися у узгодженому місці. По дорозі закривайте всі відчинені двері та відчиняйте тільки ті двері, через які вам потрібно пройти. Перевірте дверцята та ручки тильною стороною долоні. Якщо відчуваєте тепло, не відчиняйте двері. Якщо багато диму, повзть по підлозі - тоді у вас буде більше повітря та буде краща видимість. Як тільки ви виведете всіх із будівлі, зателефонуйте до пожежної частини з будь-якого телефону. Повідомте оператору ваше ім'я та адресу. У жодному разі не повертайся до будівлі. Якщо всередині ще хтось є,

повідомте про це пожежників, коли вони прибудуть – вони зможуть знайти людину швидше та безпечніше, ніж ви. Знайдіть безпечне місце, щоб зачекати на пожежну команду. Коли вони прибудуть, постарайтеся дати їм якнайбільше інформації про пожежу та будівлю.

**Примітка:** Ці інструкції допоможуть вам у разі пожежі, проте, щоб знизити шанс виникнення пожежі, потренуйте правила пожежної безпеки та це допоможе вам запобігти виникненню небезпечних ситуацій.

## 9. Візуальні та акустичні сигнали

Режим експлуатації	Візуальний сигнал (миготіння)	Акустичний сигнал (гудок)	Опис режиму
Нормальний	1 x за 40 секунд	немає	Прилад функціонує належним чином
Тестовий	1 x за секунду (3 x) / пауза 1,5 секунд	1 x за секунду (3 x) / пауза 1,5 секунди	Натисніть на кришку кнопку TEST / SILENCE протягом 3 секунд. Прилад у режимі тестування.
Тривоги	1 x за секунду (3 x) / пауза 1,5 секунд	1 x за секунду (3 x) / пауза 1,5 секунд	Прилад виявив дим
Відключення сигналізації	1 x за 8 секунд	Немає	Пожежна сигналізація виикнена
Попередження про низький заряд батареї	1 x за 40 секунд	1 x за 40 секунд	Низький заряд батареї
Відключення попередження про низький заряд батареї	1 x за 40 секунд	Немає	Попередження про низький заряд батареї відключено
Попередження про відмову датчика	1 x за 40 секунд	1 x за 40 секунд	Датчик неправильно функціонує
<b>ЯК ВИМКНУТИ СИГНАЛ ТРИВОГИ</b>			
Відключення сигналу тривоги	ЛИШЕ КОЛИ БУЛИ ВИКОНАНІ РЕКОМЕНДОВАНІ ДІЇ		Натисніть на кришку кнопку TEST / SILENCE протягом 3 секунд.
Застереження про низький сигнал батареї			Натисніть на кришку кнопку TEST / SILENCE протягом 3 секунд.

Якщо сигналізація не працює належним чином, слід звернутися за порадою до виробника.

## 10. Технічне обслуговування

Цей пожежний сигналізатор оснащений механізмом самотестування. Ми рекомендуємо тестувати димову сигналізацію вручну раз на місяць, натиснувши й утримуючи кнопку TEST / SILENCE. Якщо пожежний сигналізатор працює правильно, він видасть гучний звуковий сигнал. Через гучність



сигналу переконайтеся, що ви завжди стоїте на відстані витягнутої руки від пристрою під час тестування. Якщо пожежний сигналізатор не видає звукового сигналу, його необхідно негайно замінити. Очищайте пожежний сигналізатор не рідше одного разу на місяць від бруду, пилу та часточок. Використовуйте пилосос із м'якою щіткою та прочистіть усі сторони пожежного сигналізатору. Не знімайте верхню кришку, щоб її очистити зсередини. Сигналізатор не містить всередині деталей, що потребують технічного обслуговування - не намагайтеся його розкрити або відремонтувати. Якщо сигналізатор має ознаки пошкодження, його необхідно замінити.

## 11. Застереження

Пожежний сигналізатор призначений лише для використання усередині приміщень. Щоб уникнути травм, цей пожежний сигналізатор необхідно надійно прикріпити до стелі/стіни відповідно до монтажних інструкцій. Не фарбуйте та не закривайте пожежний сигналізатор. Пожежний сигналізатор не повинен піддаватися надмірному нагріванню, наприклад, дії сонячних променів, вогню і т.д. Не проводьте тестування з полум'ям, оскільки ви можете підпалити пожежний сигналізатор та пошкодити будинок. Не проводьте тестування з димом, оскільки результати можуть бути оманливими, якщо тільки ви не використовуєте спеціальне обладнання. Тривалий вплив низьких або високих температур або високої вологості може скоротити термін служби батареї. Тривале спрацювання сигналу тривоги зменшує термін служби батареї. У конструкції цього пожежного сигналізатора використовувалися новітні розробки, матеріали та технології виробництва, щоб звести до мінімуму ризик її забруднення пилом, комахами тощо. Однак повністю виключити такий ризик неможливо, тому переконайтеся, що пожежний сигналізатор чистий, пил не накопичується. Будь-які комахи або павутиння поблизу димового сигналізатора повинні бути негайно видалені. У певних обставинах, навіть у разі регулярного очищення, в датчику можуть накопичуватися певні види забруднення, викликаючи спрацювання сигналізації. У цьому випадку слід замінити пожежний сигналізатор.

## 12. Специфікації

Метод виявлення	: Оптичний датчик
Живлення	: Герметична батарея 3 V DC (додається)
Термін служби батареї	: 10 років
Гучність сигналу тривоги	: $\geq 85$ дБ (А) на відстані 3 метри
Чутливість сигналу тривоги	: 0,105 - 0,155 дБ/м
Робоча температура	: 0°C - 40°C
Робоча вологість	: відносна вологість 25% - 93%
Дата заміни	: Див. бірку товару (формат "місяць рік")
Індикатор окремого аварійного сигналу	: Так

Функція відключення сигналізації	: Так   Час відключення: 10 хвилин
Попередження про низький рівень батареї	: Так
Попередження про низький заряд акумулятора	: Так   Час відключення: 10 годин
Монтаж в будинках на колесах	: Так
Місце монтажу	: Стеля чи стіна
Взаємне підключення	: Ні
Відповідає	: EN 14604: 2005 + AC: 2008
Вага	: 120 г
Розміри	: ø 116 x 23.3 mm

### 13. Обслуговування та контакти

З питань встановлення, використання або експлуатації цього товару відвідайте веб-сайт [www.resideo.com](http://www.resideo.com). Зверніть увагу: незважаючи на те, що були докладені всі зусилля для забезпечення достовірності цієї інформації, ми не несемо відповідальності за помилки чи упущення. Дані можуть змінюватися, як і законодавство, і вам рекомендується отримати копії останніх опублікованих нормативних актів, стандартів і посібників. Ця інформація не призначена для формування основи контракту.

### 14. Утилізація та дотримання нормативних вимог



Цей товар відповідає Директиві 2002/96/EC про утилізацію відходів електричного та електронного обладнання (WEEE). Коли термін служби пристрою закінчився, утилізуйте його відповідно до місцевих правил. Він класифікується як електронні відходи та містить батарею, тому його слід утилізувати окремо від побутових відходів.



Цей пожежний сигналізатор сертифікований CNPP на відповідність європейському стандарту EN 14604 "Електрообладнання для виявлення пожеж в житлових приміщеннях". Він відповідає Загальній директиві з безпеки продукції (GPSD), Директиві про електромагнітну сумісність (EMC), Регламенту щодо будівельних виробів (CPR) та Директиві про обмеження використання небезпечних речовин (RoHS).

### 15. Заява про обмеження відповідальності

Цей пожежний сигналізатор призначений для попередження про потенційно небезпечну пожежу. Він не призначений для вирішення проблеми займання або виявлення конкретного джерела вогню. Резідео не несе відповідальності за оплату будь-яких пожежно-технічних експертиз або заявок на виконання технічного обслуговування чи ремонту, що проведені або організовані у відповідь на сигнал тривоги.

## 16. ГАРАНТІЙНІ ЗОБОВ'ЯЗАННЯ RESIDEO СТРОКОМ НА 10 РОКІВ

R100C-1, R200C-1, R200C-2, R200C-3, R200C-N1, R200C-N2, R200C-N3, R200H-N1, R200H-N2, R200S-1, R200S-2, R200S-3, R200S-N1, R200S-N2, R200S-N3, R200ST-N1, R200ST-N2, R200C2-A, R200C2-A-UK, R200C2-B, R200C2-E.

### Бенефіар цієї Гарантії

Ця обмежена певним терміном гарантія надається прямому клієнту («Покупцеві») представником Групи компаній «Resideo Technologies» («Resideo»), який продає продукцію. Resideo не надає цю гарантію клієнту чи кінцевому користувачу продукції. Resideo очікує, що Покупцеві надаватиме клієнтам гарантію, що відповідатиме цій гарантії від Resideo Покупцеві. Як виробник продукції, Resideo може мати клієнтів, що не суперечить правовим зобов'язанням. Resideo зберігає за собою право на власний розсуд змінювати умови цієї Гарантії, а також продукцію, на яку поширюється умова цієї Гарантії. Будь-які зміни, внесені до цієї Гарантії, поширюються лише на ту Продукцію, яка продана після дати внесення таких змін.

### Гарантії зобов'язання Resideo

Resideo гарантує належне виготовлення Продукції виключно з якісних матеріалів і відповідності з необхідними специфікаціями на термін 120 місяців від дати виготовлення, зазначеної на Продукції. У разі виявлення несправності Продукції протягом гарантійного терміну з причин, що не виключені далі, Resideo бере на себе зобов'язання, на свій розсуд, забезпечити ремонт або безкоштовно замінити на нову чи відремонтовану продукцію або перерахувати кошти за Продукцію на рахунок Покупця. Resideo не братиме на себе відповідальність за витрати Покупця на демонтаж чи повторне встановлення Продукції, транспортування чи будь-які інші витрати.

### Вияткі у гарантійних зобов'язаннях

Ця гарантія є розширеною гарантією виробника і в межах, дозволених законом, замінює всі інші гарантії та умови, прямо виражені як непрямі, включаючи гарантії задовільної якості або придатності для певної мети. Resideo не несе жодних зобов'язань за цією гарантією чи іншим чином, якщо: і) продукція встановлена не відповідно до інструкцій Resideo з встановлення та відповідних стандартів встановлення, не використовується безпосередньо за призначенням, використовується не у відповідності з інструкціями Resideo для користування або не обслуговується відповідно до інструкцій Resideo з догляду та технічного обслуговування або у разі, якщо Продукцію переробили (включаючи зміну будь-якого серійного номера), обслуговували або ремонтували особи, які не є авторизованими представниками Resideo або сервісного/ремонтного центру Resideo; ii) Пошкодження спричинені зовнішніми чинниками, зокрема блискавкою, стрибками напруги, пожежою, повеням, стихійним лихом тощо, або якщо вводи, або в результаті неправильного використання або навмисного псування; або iii) Недоліки не спричинені неякісними матеріалами чи неналежним виготовленням. iv) Ця гарантія не поширюється на зміни акумулятори, що використовуються в R200C2-A, R200C2-A-UK, R200C2-B, R200C2-E. Ця гарантія не покриває витрати на заміну витратних елементів (наприклад, акумулятори), перевірку при технічному обслуговуванні та налаштування, наприклад

калібрування Продукції, що може знадобитися відповідно до інструкцій з використання та обслуговування Продукції.

### Повернення і ремонт

Перш ніж повернути будь-яку Продукцію, яка стала несправною протягом відповідного гарантійного терміну з причини, яка не виключена умовами цієї Гарантії, Покупцеві повинен зв'язатися зі службою підтримки клієнтів Resideo, щоб отримати номер дозволу на повернення товару (RMA). Щоб отримати номер RMA, Покупцеві повинен надати i) номер моделі та серійний номер продукції, ii) підтвердження покупки, iii) опис несправності. Відповідно до інструкцій представника служби підтримки клієнтів Resideo Покупцеві зобов'язаний надіслати в Resideo несправну Продукцію разом з номером RMA та підтвердженням покупки (за власний кошт), заплавивши Продукцію належним чином, щоб запобігти пошкодженню. Resideo в своє чергу проведе перевірку повернутої Продукції, щоб переконатися у несправності. На запит Resideo Покупцеві повинен надати таку додаткову інформацію, яку Resideo може обґрунтовано вимагати для перевірки причини несправності, включаючи дату та місце встановлення, застосування Продукції, спосіб роботи, записи технічного обслуговування та характер пошкодження. Якщо Продукцію визначить, що Продукція несправна, Resideo вирішить, чи відремонтувати чи замінити Продукцію, чи перерахувати суму вартості Продукції на рахунок Покупця. Якщо Resideo вирішить замінити Продукцію, Resideo надішле товар-заміну Покупцю за рахунок Resideo. Якщо інше не узгоджено в письмовій формі, Resideo знищить будь-яку Продукцію, яку визначить як несправну. Якщо Resideo не визнає Продукцію несправною, Resideo залишає за собою право стягнути з Покупця обґрунтовані витрати на визначення передбачуваного дефекту. Якщо Покупцеві спливає Resideo безсвоєчасний платіж за витрати на повернення Продукції, Resideo поверне неадекватно Продукцію Покупцеві, інакше Resideo знищить Продукцію.

### Післягарантійний ремонт

На запит Покупця Resideo надасть Покупцю пропозицію вартості витрат на ремонт будь-якої Продукції за межами відповідного гарантійного періоду, якщо Resideo вважає, що така Продукція підлягає ремонту. Якщо Покупцеві прийматиме пропозицію та надішле Продукцію до Resideo (дотримуючись таких же вимог, що й для повернення під час гарантії), Resideo відремонтує Продукцію відповідно до пропозиції вартості та поверне відремонтовану Продукцію Покупцеві. На відремонтовану Продукцію надається гарантія протягом 90 днів з дати ремонту.

### Інші умови

Якщо будь-яка частина умов цієї Гарантії заборонена чинним законодавством, відповідна частина буде недійсною, але решта умов гарантії зберігають свою юридичну силу.



**resideo**

[www.resideo.com](http://www.resideo.com)

Security Communications SAS  
1198 Avenue Maurice Donat  
06250 Mougins, France

© 2021 Резідео Технолоджіс Інк. Усі права збережені.

Торгова марка Гонівелл Хом використовується відповідно до ліцензії Гонівелл Інтернаціонал Інк.  
Цей товар виготовлений Резідео Технолоджіс Інк. та його афілійованими компаніями.